

DUCT MOUNTED SURFACE & AIR PURIFICATION SYSTEM

READ MANUAL CAREFULLY FOR PROPER
USE AND OPTIMAL OPERATION.



GENERAL INFORMATION

PRODUCT OVERVIEW

Congratulations on your purchase of the activTek Induct 20000 air purification enhancement system! The unit is easily mounted into the supply side of air conditioning and heating system air ducts by an electrician or HVAC professional, where it will provide surface and air purification while the HVAC system is running. Please read and follow all service procedures outlined in this manual before installing or performing maintenance.

CONTENTS

Product Overview	2
Specifications	2
Storage and Disposal	2
Important Safety Instructions	3
For Canadian Customers Only	4
Product Features	5
Installation Hardware (Supplied)	5
Recommended Installation Tools	5
Installation Requirements	6
Electrical Requirements.	7
Communication Connection	7
Installing the Unit	8
Wiring the Unit	9
Maintenance/ActivePure Bulb Indicator	10
Replacing the ActivePure® Cell Assembly	10
Replacing the Ballast	12
Replacement Parts & Service.	14
Warranty Information	15
FCC Declaration & Responsible Party.	16

FILL IN AND SAVE

Record information regarding your new activTek Induct 20000 here. Retain for future reference.

Model No. _____

Serial No. _____

Date of Purchase _____

Independent Distributor/Contractor:

Name _____

Phone No. _____

Address _____

STORAGE AND DISPOSAL

Do not dispose of this product as household waste. Electrical waste and electronic products should be appropriately recycled as required by practices established by your local authority.



SPECIFICATIONS

activTek Induct 20000

- Sales Number: 00754
- Model Number: A1033A

Technology:

ActivePure® Technology

Electrical:

- Input Voltage: 100V - 277V; 50/60 Hz
- Current: 1.05 Amp Max @ 120V 126W
- Power: .57 Amp Max @ 220V 125W

Mechanical:

- Distribution via Air Handler
- Safety Switch Installed

Safety:

- Complies to UL 1995

Weight & Dimensions:

- 8 lbs (3.6 kg)
- 11" H x 11" W x 17" D
(27.94 cm x 27.94 cm x 43.18 cm)

Operating Temperature:

- 34°F to 200°F (1°C - 93°C)

Coverage¹:

- Up to 8,000 sq. ft. (743 m²) nominal; 10,000 sq. ft. (929 m²) maximum depending on occupant density and other factors.

High density commercial not to exceed 4,000 sq. ft. (372 m²).

Warranty:

- Limited 5 Year Warranty

We reserve the right to change or modify any specification without notice.

1. Assumes 8 foot ceilings. Solutions should be customized based upon a variety of factors including HVAC system capabilities and settings, air flows taking into account walls, air pressure, and doors, ambient air temperatures and humidities, variable density, known VOC concentrations, and other layers of protection.

**IF YOU HAVE ANY QUESTIONS REGARDING THE USE OF THIS PRODUCT,
PLEASE CONTACT CUSTOMER SERVICE AT 866.736.0503**

IMPORTANT SAFETY INSTRUCTIONS



WARNING

- UV Light in operation; **DO NOT** operate unless the unit is completely and correctly assembled; failure to follow warnings may result in severe eye damage and electrical shock
- To prevent damage to the unit, operating environment temperature must never exceed 200°F (93°C)
- To reduce the risk of electric shock, this equipment may have a grounding type plug that has a third (grounding) pin; this plug will only fit into a grounding type power outlet; if the plug does not fit into the outlet, contact qualified personnel to install the proper outlet; **DO NOT** alter the plug in any way
- **DO NOT** connect this unit to any voltage source above 32 volts; doing so will cause damage to the unit
- This unit is equipped with a universal ballast that operates at nominal voltages between 100 and 277 VAC, 50/60 Hz
- To Reduce the Risk of Electric Shock – **DO NOT** use in wet or damp locations; this equipment emits UV-C radiation; **DO NOT** locate equipment in any location allowing direct line-of-sight to vents, returns, or other duct openings
- **DO NOT** use this unit with an extension cord



CAUTION

- Wiring and installation of this unit must be done by a licensed HVAC contractor or electrician; failure to do so will void warranty of the product
- When the unit is installed in a roof mounted HVAC system, the unit must be protected from the elements
- The Induct 20000 requires power 24/7; **DO NOT** install where power to the unit will be cycled on and off



Location for Protective Earth Line.

Read this manual in its entirety before using your activTek Induct 20000.

Keep out of the reach of children.

- Live voltage may be present
- Disconnect power at the breaker or fuse panel before servicing unit; always follow OSHA lockout procedures to prevent accidental exposure to electrical energy
- If installed near a furnace or where emergency heat coils could raise the temperature inside the plenum, cycle the AC unit through the heating cycles assuring that the temperature never exceeds 200°F (93°C); the ActivePure® Cell must not exceed 200°F (93°C)
- If the unit is hard wired, be sure the power to the unit is off; always follow OSHA electrical lockout safety requirements to prevent accidental release of energy during service or maintenance activities
- Never attempt to check operation of the ActivePure® Cell(s) by direct observation; severe eye damage can result; use the indicator lamps on the bottom of the ballast only

SAVE THESE INSTRUCTIONS

FOR CANADIAN CUSTOMERS ONLY

activTek INDUCT 20000

Sales No. : 00754

This UV device helps reduce the spread of viruses in the air.

Keep out of the reach of children.

Please read the label and owner's manual before using: activTek.net/manuals

PRECAUTIONS:

WARNING: UV light source. Disconnect power before servicing. Unintended use of the device, or damage to the housing, may result in exposure to ultraviolet radiation. Ultraviolet radiation may cause eye and skin irritation. Avoid exposing eyes and skin to ultraviolet radiation.

FIRST AID INSTRUCTIONS: Please contact your healthcare provider in the event of injury caused by this device.

DIRECTIONS FOR USE:

Unit should be installed after the air handler in the HVAC system by a licensed HVAC contractor or electrician. Please see this manual for detailed instructions on using, handling, storing and disposing of the device, and procedures to mitigate any associated risks.

The use of this device is a supplement to and not a substitute for standard infection control practices; users must continue to follow all current infection control practices, including those related to the cleaning and disinfection of environmental surfaces.

FOR INQUIRIES CONTACT:

AERUS CANADA, INC.
Laird Business Park
3480 Laird Road, Units 2-5
Mississauga, Ontario, Canada, L5L 5Y4

W. Parrell, Manager
(905) 569-9399
wparrell@aerusonline.com

Aerus Canada, Inc. is affiliated with ActivePure Manufacturing, LLC
1300 Valley Drive, Bristol, VA 24201

PRODUCT FEATURES

It is important to be familiar with the parts of the activTek Induct 20000. If any parts are missing, contact your sales representative or ActivePure Customer Service.

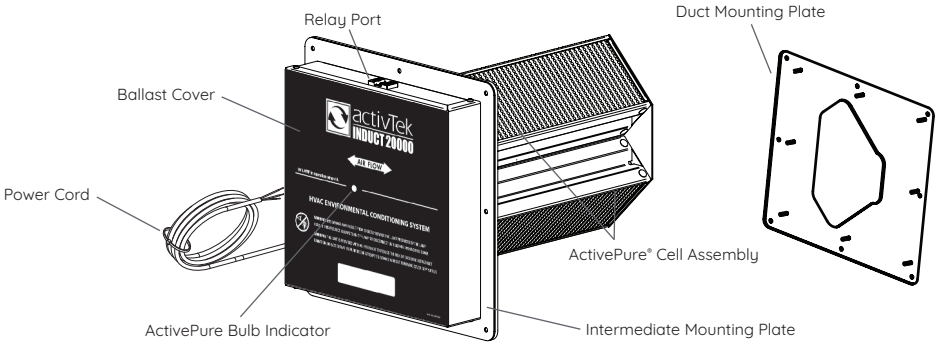

INSTALLATION HARDWARE (SUPPLIED)

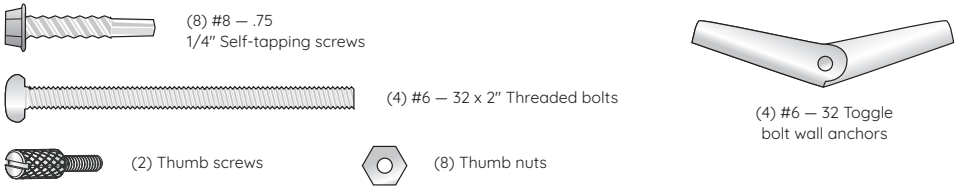

RECOMMENDED INSTALLATION TOOLS



CAUTION

When the unit is installed in a roof mounted HVAC system, the unit must be protected from elements.



Drill / Power Driver



Phillips Screwdriver



3/8" Drill Bit
(if installing into fiberglass ducting with toggle bolts)



1/4" Nut Driver Bit

YOU MAY ALSO NEED:



Utility Knife

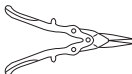

Tin Snips
(for metal ductwork)

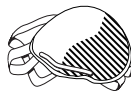

Dust Mask

INSTALLATION REQUIREMENTS



WARNING

If installed near a furnace or where emergency heat coils could raise the temperature inside the plenum, cycle the AC unit through the heating cycles assuring that the temperature never exceeds 200°F (93°C). The ActivePure® Cell must not exceed 200°F (93°C).



CAUTION

- This unit must be installed by a licensed HVAC contractor or electrician; failure to do so will void warranty of the product
- When the unit is installed in a roof mounted HVAC system, the unit must be protected from the elements
- The Induct 20000 requires power 24/7; **DO NOT** install where power to the unit will be cycled on and off

1. The activTek Induct 20000 unit should be installed after the air handler in the HVAC system.
2. The ductwork around the installation area should be clean and dry to ensure proper adhesion of the gasket materials and any tape used.
3. When installing near a furnace or heating coils, run the heating system through the heating cycles to ensure the temperature of the activTek Induct 20000 unit does not exceed 200 °F (93 °C).
4. An approximate 10" x 6.5" (25.4 cm x 16.5 cm) opening will need to be cut into the existing ductwork to install the unit properly.

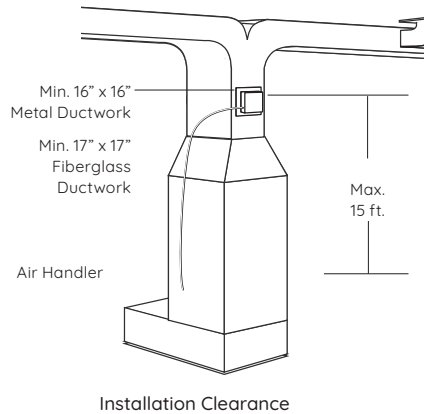

NOTE: The Induct 20000 requires power 24/7. Do not install where power to the unit will be cycled on and off.

ELECTRICAL REQUIREMENTS



WARNING

To Reduce the Risk of Electric Shock – **DO NOT** use in wet or damp locations. This equipment emits UV-C radiation. **DO NOT** locate equipment in any location allowing direct line-of-sight to vents, returns, or other duct openings. Disconnect from supply before servicing or replacing.



CAUTION

- Wiring of the unit into your HVAC system should be done by a licensed HVAC installer or electrical contractor only
- This unit is equipped with a universal ballast that operates at nominal voltages between 100 and 277 VAC, 50/60 Hz

For 120V Domestic Units: Black = L1, White = Neutral, Green = Ground

For 220V Commercial Units: Black = L1, White = L2, Green = Ground

For 230V International Units: Brown = L1, Blue = L2, Green w/yellow stripe = Ground

COMMUNICATION CONNECTION

The activTek Induct 20000 provides a dry-contact relay port for optional remote monitoring of cell operation. Contacts are closed during normal operation and open if there is an interruption in operation.

Maximum contact rating = 250V AC / 8A.

(see port location on Page 5)

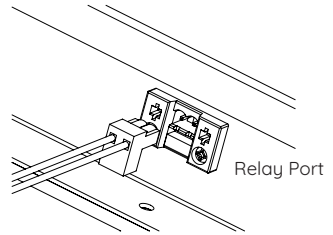

NOTE: Port is an industry-standard pluggable terminal block type with 2-position, 0.2" (5.08 mm) pitch.

INSTALLING THE UNIT



WARNING

- To Reduce the Risk of Electric Shock – **DO NOT** use in wet or damp locations; this equipment emits UV-C radiation; **DO NOT** locate equipment in any location allowing direct line-of-sight to vents, returns, or other duct openings; disconnect from supply before servicing or replacing
- If installed near a furnace or where emergency heat coils could raise the temperature inside the plenum, cycle the AC unit through three full heating cycles assuring that the temperature never exceeds 200°F (93°C); the ActivePure® Cell must not exceed 200°F (93°C)



CAUTION

- When the unit is installed in a roof mounted HVAC system, the unit must be protected from elements
- This unit is equipped with a universal ballast that operates at nominal voltages between 100 and 277 VAC, 50/60 Hz
- The Induct 20000 requires power 24/7; **DO NOT** install where power to the unit will be cycled on and off

Find the optimal position downstream from the air handler. Ensure location in duct has enough room for the mounting plate. It is recommended for maximum effectiveness that the unit be placed as close to the air handler as possible.

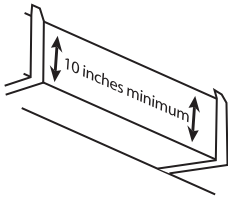

1. Locate suitable area of duct for installation.

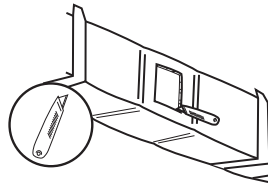

2. Cut away insulation to expose metal duct (if needed).

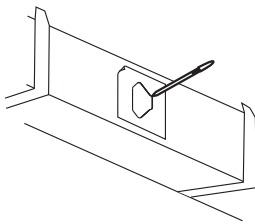

3. Using the Duct Mounting Plate as a template, mark the location for installation.

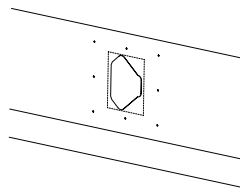

4. Use a hand saw or tin snips to cut a 10" x 6.5" rectangle.

INSTALLING THE UNIT (CONT.)

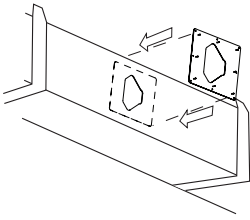

5. Place the Duct Mounting Plate squarely into place and fasten to air duct work with eight (8) sheet metal screws.

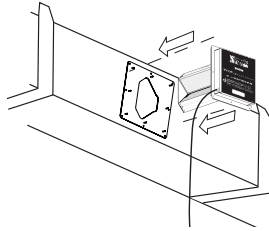

6. Move unit to location and secure to air duct work with the eight (8) nuts provided.

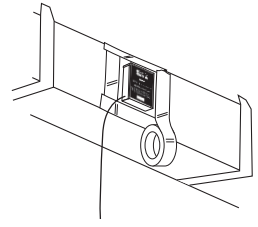

7. Unit may be taped with aluminum HVAC tape to provide complete seal if necessary.

NOTE: The Induct 20000 requires power 24/7. Do not install where power to the unit will be cycled on and off.

WIRING THE UNIT



WARNING

Disconnect power at the breaker or fuse panel before servicing unit; always follow OSHA lockout procedures to prevent accidental exposure to electrical energy



CAUTION

Hard wiring unit into HVAC system should be done by a licensed HVAC installer or qualified electrical contractor only

1. Connect wires coming from the activTek Induct 20000 unit to the fan relay as follows:

NOTE: All units come standard with a blunt cord.

120 Volt Unit:	220 Volt Unit:	International Unit:
Black Wire L1	Black Wire L1	Brown Wire L1
White Wire Neutral	White Wire L2	Blue Wire L2
Green Wire Ground	Green Wire Ground	Green with Yellow Stripe Ground

2. Connect the unit to the load side of the proper fan relay.
3. Be sure to ground the ballast by securing the unit to the metal surface of the AC unit or power box.
4. Check indicator light for proper operation with fan on.

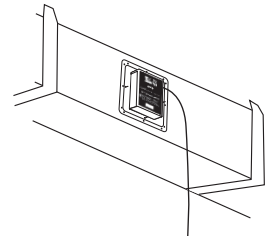

MAINTENANCE / ACTIVEPURE BULB INDICATOR



For optimal performance, we recommend the replacement of the ActivePure® Cell Assembly once every 12 months, even if the bulb appears to be operating normally.

Your activTek Induct 20000 unit requires no periodic maintenance beyond normal replacement of the ActivePure® Cell Assembly every year. See full details in Warranty section on Page 15.

The ActivePure Bulb Indicator on the face of the unit will glow when the ActivePure bulb is in use. If the indicator does not glow and the unit has power, the ActivePure® Cell Assembly should be replaced.



ActivePure
Bulb Indicator

REPLACING THE ACTIVPURE® CELL ASSEMBLY



WARNING

- UV Light in operation; disconnect unit from power supply before servicing; failure to follow warnings may result in severe eye damage
- If the unit is hard wired, be sure the power to the unit is off; always follow OSHA electrical lockout safety requirements to prevent accidental release of energy during service or maintenance activities



CAUTION

For optimal performance and to maintain the Limited 5 year warranty, it is required to replace the ActivePure® Cell Assembly once every 12 month, even if the ActivePure bulb appears to be operating normally.

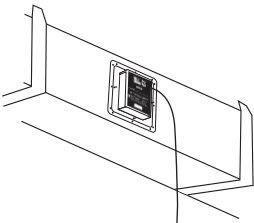

1. Disconnect (unplug) power cord from unit.

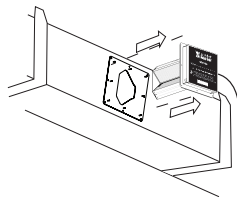

2. Remove the activTek Induct 20000 by removing the eight (8) nuts and sliding the unit out.

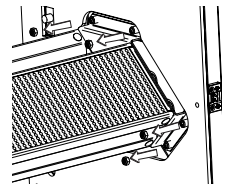

3. Remove the six (6) nuts holding the ActivePure Cell Assembly to remove the ActivePure Cell Assembly from the unit.

REPLACING THE ACTIVPURE® CELL ASSEMBLY (CONT.)

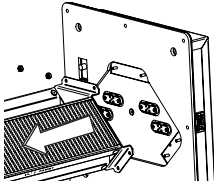

4. Remove the used ActivePure Cell Assembly from the base unit and dispose of the cell properly.

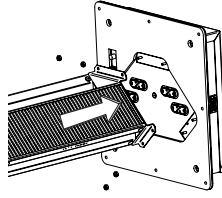

5. Plug the new ActivePure Cell Assembly into the base unit. Be sure Air Flow / Honeycomb Cell direction is correct.

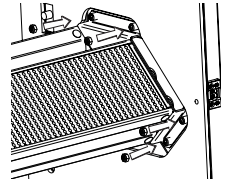

6. Secure with six (6) thumb screws.

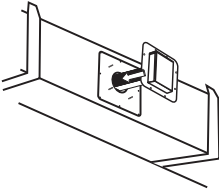

7. Insert the Induct 20000 into the Duct Mounting Plate.

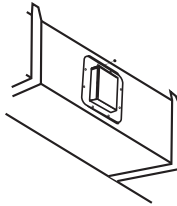

8. Secure unit with (4) thumb nuts.

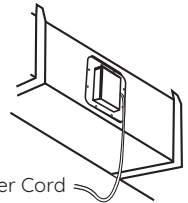

9. Reconnect power supply.

NOTE: Always follow OSHA electrical lockout safety requirements to prevent accidental release of energy during service or maintenance activities.



Visit lamprecycle.org for proper bulb disposal regulations

REPLACING THE BALLAST



WARNING

- Never attempt to check operation of the ActivePure® Cell(s) by direct observation; severe eye damage can result; use the indicator lamps on the bottom of the ballast only
- Disconnect power at the breaker or fuse panel before servicing unit; always follow OSHA lockout procedures to prevent accidental exposure to electrical energy

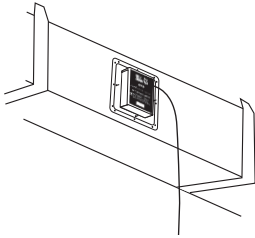

1. Disconnect (unplug) power cord from unit.



2. Open the ballast housing by removing the four (4) screws then remove the cover.

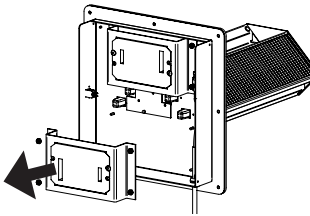

3. Remove the two (2) nuts on the top and bottom side of the ballast to pull ballast from unit.

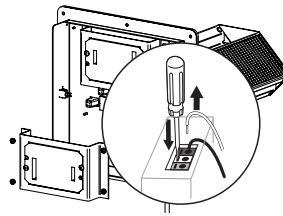

4. Remove the wires from ballast by pressing a small screwdriver into the wire release:
 - activTek Induct 20000 has 8 wires

REPLACING THE BALLAST (CONT.)

5. To reconnect wiring, insert wire into the corresponding color connector. Gently pull back after inserting wire to ensure the wire is properly locked into place.

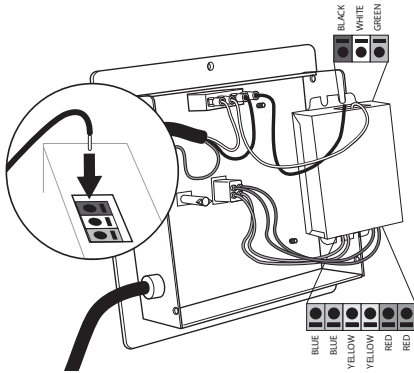

UPPER (3 terminals)

- Black power wire in **BLACK**
- White power wire in **WHITE**
- **GREEN** is not used

LOWER (6 terminals)

- 2 Red wires in **RED**
- 2 Blue wires in **BLUE**
- 2 Yellow wires in **YELLOW**

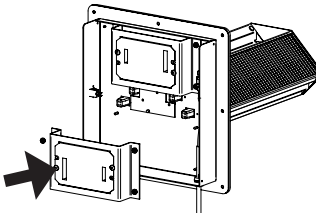

6. Place new ballast into original location and secure using the two (2) nuts removed in step 3.



7. Replace cover and secure with the original four (4) screws.



8. Re-install unit if removed from duct. Reconnect power and check for proper operation.

NOTE: ActivePure Bulb Indicator should be lit when in operation.

REPLACEMENT PARTS & SERVICE



WARNING

Use only replacement parts recommended by the manufacturer.

REPLACEMENT PARTS	PART NUMBER
ActivePure® Cell Assembly (Ozone-Free)	9950256
Ballast	9950255

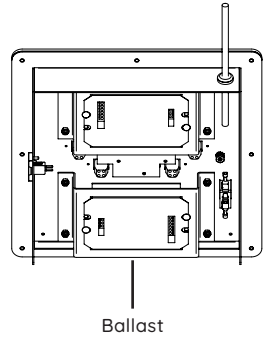
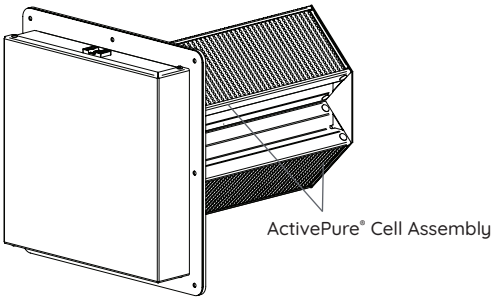

To order replacement parts, contact your sales representative or Customer Service for assistance please contact Customer Service at 866.736.0503

WARRANTY INFORMATION

Limited Five (5) Year Warranty

To register your activTek Induct 20000 unit, call Customer Service at 866.736.0503 or email at Support@ActivTek.net.

Customer should not repackage and ship the Induct 20000 unit due to possibility of irreparable damage. For warranty service, please contact your activTek Distributor for the address of the nearest service center or call Customer Service at 866.736.0503.

WHAT IS COVERED BY THIS WARRANTY

We warrant the Induct 20000 (excluding filters) to the Customer, subject to the conditions below, against defects in workmanship or material, provided that the products are returned to a service location within the following time periods:

- Induct 20000 within FIVE (5) years of date of purchase.
- ActivePure Cell Assembly and bulb within 12 months of date of purchase if the Induct 20000 is connected to a power source where the ActivePure Cell Assembly is "ON" 100% of the time. If the Induct 20000 is connected to the fan circuit where the ActivePure Cell Assembly cycles "ON and OFF" with the system fan, the ActivePure Cell Assembly is only covered by a ninety (90) day warranty from date of purchase.

INSTALLATION AND MAINTENANCE REQUIREMENTS

This warranty is expressly conditioned upon proper installation, operation, cleaning and maintenance, all in accordance with the Owner's Manual. Failure to meet any of these requirements will void this warranty. Servicing of your Induct 20000 by parties other than our authorized representatives and/or using parts other than genuine parts will also void this warranty.

This warranty is contingent upon:

- Replacing the ActivePure Cell once every 12 month with a genuine ActivePure part (proof of change required)

HOW TO OBTAIN WARRANTY SERVICE

Customer must contact their activTek Distributor and provide proof of purchase within the above time periods. We will repair or replace and return the product, without charge and within a reasonable period of time, subject to the conditions herein, if its examination shall disclose any part to be defective in workmanship or material. If we, in our discretion, are unable to repair the product after a reasonable number of attempts, we will provide either a refund of the purchase price or a replacement unit, at the company's option.

WHAT IS NOT COVERED BY THIS WARRANTY

Ordinary wear and tear shall not be considered a defect in workmanship or material. These warranties do not apply to filters nor for loss or damage caused by accident, fire, abuse, misuse, improper installation, leaking, modification, misapplication, or by any repairs other than those provided by our authorized Service Center. This warranty is non-transferable.

MISSING SERIAL NUMBERS AND UNAUTHORIZED CHANNELS

If a valid serial number is missing from the product, the warranty will be voided. ActivTek products are authorized for sale through activTek Distributors only. Warranties are voided if a product is purchased through unauthorized channels; this includes websites that are not authorized to use activTek's trademarked names, images and logos as well as Internet auction sites (e.g. eBay and craigslist). The only approved Internet presence for activTek products is activTek.net. To confirm warranty coverage prior to purchasing a product, contact activTek at 866-736-0503 with the serial number located on the back of the unit.

EXCLUSION OF OTHER WARRANTIES AND CONDITIONS

EXCEPT AS PROVIDED HEREIN, WE MAKE NO REPRESENTATION OR WARRANTY OF ANY KIND. ALL OTHER WARRANTIES OF ANY KIND, EXPRESS OR IMPLIED, ARE HEREBY EXPRESSLY DISCLAIMED, INCLUDING ANY IMPLIED WARRANTY OF MERCHANTABILITY OR FITNESS FOR A PARTICULAR PURPOSE.

LIMITATION OF LIABILITY FOR SPECIAL, INCIDENTAL, OR CONSEQUENTIAL DAMAGES

WE SHALL NOT IN ANY CASE BE LIABLE FOR SPECIAL, INCIDENTAL OR CONSEQUENTIAL DAMAGES ARISING FROM BREACH OF EXPRESSED OR IMPLIED WARRANTIES, CONDITIONS, GUARANTEES OR REPRESENTATIONS, BREACH OF CONTRACT, NEGLIGENCE OR ANY OTHER LEGAL THEORY. SUCH EXCLUDED DAMAGES INCLUDE, BUT ARE NOT LIMITED TO, LOSS OF PROFITS OR REVENUE, AND LOSS OF THE USE OF THE PRODUCTS, AND ANY LOSS CAUSED BY LEAKS OR OTHER WATER DAMAGE.

FOR U.S. APPLICATION ONLY

This warranty gives you specific legal rights, and you may also have other rights which vary from state to state. Some states do not allow limitations on warranties, or on remedies for breach. In such states, the above limitations may not apply to you.

FOR CANADIAN APPLICATION ONLY

Exclusion of Subsequent Owners: Except as otherwise required by applicable legislation, this warranty is not transferable. This warranty gives you specific legal rights and you may also have other rights which vary from province to province. Some provinces and territories do not allow limitations on warranties, or on remedies for breach. In such provinces or territories, the above limitations may not apply to you. If any provision of this warranty or part thereof is held by a court of competent jurisdiction to be invalid, illegal, or unenforceable, the validity, legality and enforceability of the remaining provisions or parts thereof will not in any way be affected or impaired within the jurisdiction of that court. This entire warranty shall continue to be valid, legal and enforceable in any jurisdiction where a similar determination has not been made.

This warranty is provided by:

ActivePure Manufacturing, LLC
1300 Valley Drive
Bristol, VA 24201

SERVICE

Every effort is made to ensure customers receive an up-to-date instructions manual on the use of our products; however, from time to time, modifications to our products may without notice make the information contained herein subject to alteration. For the latest information, please call Customer Service at 866.736.0503 or email at Support@ActivTek.net.

FCC DECLARATION & RESPONSIBLE PARTY

This equipment has been tested and found to comply with the limits for a Class B digital device, pursuant of Part 15 of the FCC Rules. These limits are designed to provide reasonable protection against harmful interference in a residential installation. This equipment generates, uses, and can radiate radio frequency energy, and if not installed and used in accordance with the instructions, may cause harmful interference to radio communications. However, there is no guarantee that interference will not occur in a particular installation. If this equipment does cause harmful interference to radio or television, which can be determined by turning the equipment off and on, the user is encouraged to try to correct the interference by one or more of the following measures:

- Reorient or relocate the receiving antenna.
- Increase the separation between the equipment and receiver.
- Connect the equipment into an outlet on a circuit different from that to which the receiver is connected.
- Consult the Independent Contractor for help.

FCC Declaration of Conformity

Name: activTek Induct 20000

Model: A1033A

Produced by: ActivePure Manufacturing, LLC

This device complies with Part 15 of the FCC Rules.

Responsible Party

ActivePure Manufacturing, LLC
1300 Valley Drive
Bristol, VA 24201

Ph: 866.736.0503

Signature: _____



Printed Name: Andrew Eide

Title: Vice President of Product Development
and Manufacturing

Date: 08/30/23



For information regarding the use of this product, please call
Customer Service at 866.736.0503 or email at Support@ActivTek.net.

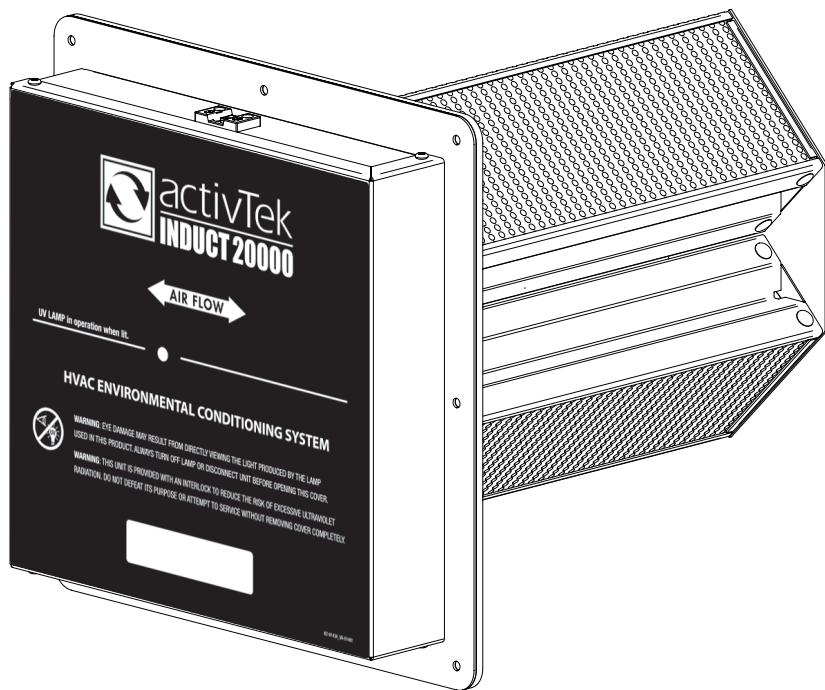

SYSTÈME DE PURIFICATION DE L'AIR ET DES SURFACES SUR CONDUIT

LIRE ATTENTIVEMENT LE MANUEL AFIN D'UTILISER
CORRECTEMENT L'APPAREIL ET D'ASSURER SON
FONCTIONNEMENT OPTIMAL.



INFORMATIONS GÉNÉRALES

DESCRIPTION DU PRODUIT

Félicitations pour votre achat de activTek Induct 20000! L'appareil peut être facilement installé sur la partie « alimentation » des conduits d'air du système de climatisation et de chauffage par un électricien ou un professionnel en CVC, afin d'assurer une désinfection des surfaces et de l'air pendant le fonctionnement du système CVC. Veuillez lire et suivre toutes les procédures de service décrites dans le présent manuel avant de l'installer ou de le réparer.

TABLE DES MATIÈRES

Description du produit	20
Spécifications	20
Stockage et mise au rebut	20
Consignes de sécurité importantes	21
Pour les clients au Canada seulement	22
Caractéristiques du produit	23
Matériel d'installation (fourni).	23
Outils d'installation recommandés	23
Exigences d'installation	24
Installation électrique	25
Connexion de communication	26
Installation de l'appareil.	26
Brancher l'appareil	27
Entretien/Indicateur de lampe ActivePure	28
Remplacement de l'assemblage de la cellule ActivePure®	28
Changer le ballast	30
Pièces de rechange et service	32
Informations relatives à la garantie	33
Déclaration FCC et Partie responsable	34

STOCKAGE ET MISE AU REBUT

Ne pas jeter ce produit comme appareil ménager. Les déchets électriques et les produits électroniques doivent être recyclés convenablement, conformément aux pratiques établies par votre administration locale.

SPÉCIFICATIONS

activTek Induct 20000

- Numéro de série: 00754
- Numéro de modèle: A1033B

Technologie:

Technologie ActivePure®

Électrique:

- Tension d'alimentation: 100V - 277V; 50/60 Hz
- Courant : 1,05 A maximum @ 120V 126 W
- Puissance : 0,57 A maximum @ 220 V 125 W

Mécanique:

- Distribution par une unité de traitement de l'air avec interrupteur de sécurité

Sécurité:

- Conforme à la norme UL 1995

Poids et dimensions:

- 8 lb (3,6 kg)
- 11 po H x 11 po L x 17 po P
(27,94 cm x 27,94 cm x 43,18 cm)

Température de fonctionnement:

- 34 °F à 200 °F (1 °C — 93 °C)

Couverture:

- À usage commercial: Chaque installation est unique, et la configuration est aussi importante que la technologie. Pour approuver la couverture dans votre bâtiment, consultez votre représentant commercial ou contactez le service à la clientèle au 1.866.736.0503.

Garantie:

- Garantie limitée de 5 ans

Nous nous réservons le droit de modifier toute spécification sans avertissement préalable.



Si vous avez des questions à propos de cet article ou de tout autre article, contactez votre entrepreneur indépendant en CVCA au 1.866.736.0503

CONSIGNES DE SÉCURITÉ IMPORTANTES



**MISE EN
GARDE**

- Lampe UV en marche; **NE PAS** faire fonctionner l'appareil avant qu'il ne soit complètement et correctement monté; le non-respect de cet avertissement peut entraîner de graves lésions oculaires et une décharge électrique
- Pour éviter d'endommager l'appareil, la température de l'environnement de marche ne doit pas dépasser 200 °F (93 °C)
- Afin de réduire les risques de décharge électrique, cette unité peut posséder une fiche de courant avec mise à la terre avec une troisième broche (de mise à la terre); cette fiche ne s'insère que dans une prise de courant avec mise à la terre; si la fiche ne s'insère pas dans la prise, demandez à un professionnel qualifié d'installer une prise adéquate; **NE JAMAIS** modifier la fiche de quelque façon que ce soit
- **NE PAS** brancher cet appareil à une source d'alimentation supérieure à 32 V; cela pourrait endommager l'appareil
- Cet appareil est équipé d'un ballast universel fonctionnant avec une tension nominale comprise entre 100 et 277 VCA, 50/60 Hz
- Afin de réduire les risques de décharge électrique, **NE PAS** utiliser dans des lieux mouillés ou humides; cet appareil émet un rayonnement UVC; **NE PAS** placer l'unité dans des lieux permettant une exposition directe aux ventilations, retours ou autres bouches d'aération
- **NE PAS** utiliser cet appareil avec une rallonge



ATTENTION

- Le branchement et l'installation de cet appareil doivent être effectués par un fournisseur ou un électricien agréé pour le CVC, sinon la garantie du produit sera annulée
- Si l'appareil est installé dans un système CVC fixé sur un toit, il doit être protégé des éléments
- Le activTek Induct 20000 doit être branché à une source d'alimentation en tout temps ; **NE PAS** l'installer dans un endroit où son alimentation électrique sera coupée puis remise fréquemment



Emplacement de la mise à la terre.

Veuillez lire entièrement ce manuel avant d'utiliser votre activTek Induct 20000.
Garder hors de la portée des enfants.

- Possibilité de haute tension
- Débranchez l'alimentation dans le tableau des disjoncteurs ou des fusibles avant de faire l'entretien. Suivez toujours les procédures de verrouillage OSHA afin de prévenir une exposition accidentelle à l'énergie électrique
- En cas d'installation près d'un appareil de chauffage central ou de serpentins chauffants pouvant augmenter la température de la chambre de distribution, activez l'unité de climatisation pour trois cycles de chauffage complets en vous assurant que la température ne dépasse jamais 200 °F (93 °C); la assemblage de l'assemblage de la cellule ActivePure® ne doit pas dépasser 200 °F (93 °C)
- Si l'appareil est branché par un câble, assurez-vous que l'alimentation de l'appareil est coupée. Suivez toujours les procédures de verrouillage OSHA afin de prévenir une fuite accidentelle d'énergie durant l'entretien ou la réparation
- N'essayez jamais de vérifier le fonctionnement des assemblage de l'assemblage de la cellules ActivePure® par observation directe, cela peut provoquer des dommages oculaires graves. Utilisez uniquement les indicateurs de lampe UV en bas du ballast

CONSERVER CES CONSIGNES

POUR LES CLIENTS AU CANADA SEULEMENT

ACTIVTEK INDUCT 20000

Numéro de série: 00754

Ce modèle à rayons UV permet de réduire la propagation des virus dans l'air.

Garder hors de la portée des enfants.

Veillez lire l'étiquette et le guide du propriétaire avant l'utilisation: activTek.net/manuals

PRÉCAUTIONS:

MISE EN GARDE: Cet appareil émet des rayonnements UV. L'utilisation involontaire de cet appareil ou un boîtier endommagé peut entraîner l'exposition à des rayons ultraviolets. Les rayonnements ultraviolets peuvent irriter les yeux et la peau. Évitez d'exposer vos yeux et votre peau aux rayons ultraviolets.

INSTRUCTIONS POUR LES PREMIERS SOINS: Veuillez contacter votre professionnel de la santé en cas de blessure causée par cet appareil.

MODE D'EMPLOI:

L'appareil doit être installé sur l'unité de traitement de l'air dans le système CVC par un fournisseur ou un électricien agréé en CVC. Veuillez lire ce manuel pour connaître les instructions détaillées sur l'utilisation, la manipulation, le stockage et la mise au rebut de l'appareil, ainsi que les procédures pour réduire tout risque connexe.

L'utilisation de cet appareil agit en complément des pratiques standards de contrôle des infections et ne représente donc pas un moyen de substitution à celles-ci. Les utilisateurs doivent continuer à suivre toutes les pratiques standards actuelles en matière de contrôle des infections, y compris celles concernant le nettoyage et la désinfection des surfaces environnantes.

POUR TOUTE QUESTION, VEUILLEZ CONTACTER:

AERUS CANADA, INC.
Laird Business Park
3480 Laird Road, Unités 2 - 5
Mississauga (Ontario) L5L 5Y4 Canada

W. Parrell, Responsable
(905) 569-9399
wparrell@aerusonline.com

Aerus Canada, inc. est affiliée à ActivePure Manufacturing, LLC
1300 Valley Drive, Bristol, VA 24201

CARACTÉRISTIQUES DU PRODUIT

Il est important de se familiariser avec les composants du système activTek Induct 20000. En cas de pièce manquante, veuillez contacter votre représentant commercial ou le service à la clientèle d'ActivePure.

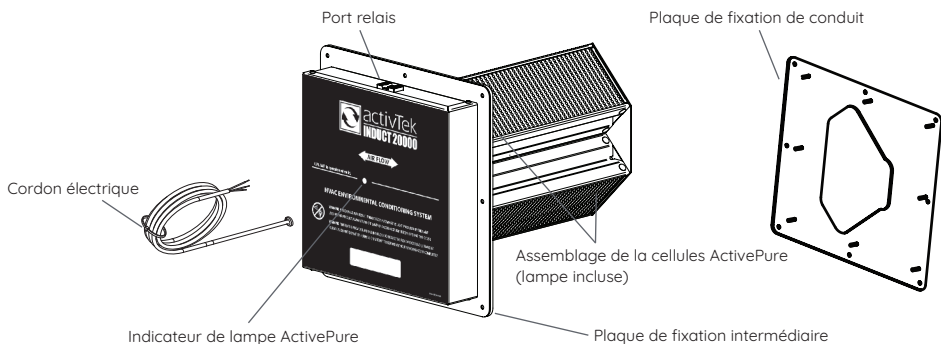

MATÉRIEL D'INSTALLATION (FOURNI)

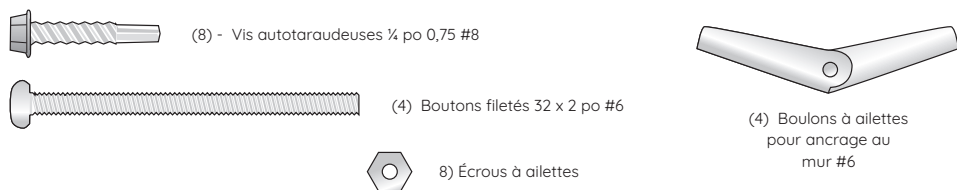

OUTILS D'INSTALLATION RECOMMANDÉS



ATTENTION

Si l'appareil est installé dans un système CVC fixé sur un toit, il doit être protégé des éléments.



Scie cloche 3 ½ po
(pour bois
ou métal)



Perceuse/visseuse
électrique



Tournevis
cruiforme



Mèche de forage 3/8 po
(en cas d'installation dans
des conduits en fibre de verre
avec des boulons à ailettes)



Embout de
tournevis
¼ po

VOUS AUREZ AUSSI BESOIN DE:

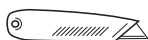

Couteau tout usage

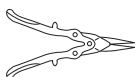

Pincettes à couper le métal
(pour les conduits en métal)



Masque anti-poussières

EXIGENCES D'INSTALLATION



**MISE EN
GARDE**

En cas d'installation près d'un four ou à un endroit où des serpentins chauffants pourraient augmenter la température de la chambre de distribution, faites fonctionner l'unité d'air conditionné pendant les cycles de chauffage en vous assurant que la température ne dépasse jamais 200°F (93°C). La assemblage de la cellule ActivePure® ne doit jamais dépasser 200 °F (93 °C).



ATTENTION

- L'appareil doit être installé par un fournisseur ou un électricien agréé en CVC, sinon la garantie du produit sera annulée
- Si l'appareil est installé dans un système CVC fixé sur un toit, il doit être protégé des éléments
- Le activTek Induct 20000 doit être branché à une source d'alimentation en tout temps ; **NE PAS** l'installer dans un endroit où son alimentation électrique sera coupée puis remise

1. L'appareil activTek Induct 20000 doit être installé sur l'unité de traitement de l'air dans le système CVC.
2. Le conduit autour de l'installation doit être propre et sec afin d'assurer une bonne adhésion du matériel de protection et de tout adhésif utilisé.
3. En cas d'installation près d'un four ou de serpentins chauffants, faites fonctionner le système de chauffage pendant les cycles de chauffage afin de vous assurer que la température de l'unité ActivePure Induct Guardian I ne dépasse jamais 200°F (93°C).

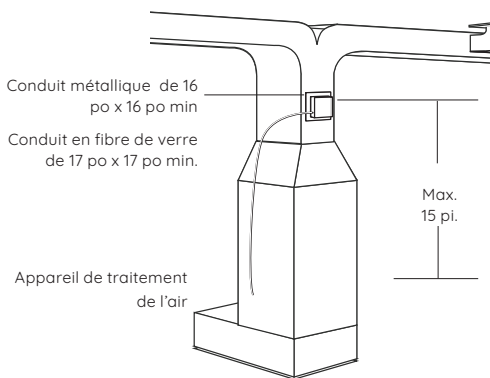

Dégagement pour l'installation

4. Une ouverture d'environ 10 po x 6,5 po (25,4 cm x 16,5 cm) devra être découpée dans le conduit existant pour installer l'appareil correctement.

REMARQUE: Le activTek Induct 20000 doit être branché à une source d'alimentation en tout temps. Ne pas l'installer dans un endroit où son alimentation électrique sera coupée puis remise fréquemment.

INSTALLATION ÉLECTRIQUE



**MISE EN
GARDE**

Afin de réduire le risque de décharge électrique, **NE PAS** utiliser dans des lieux mouillés ou humides. Cet appareil émet un rayonnement UV. **NE PAS** placer l'appareil dans un lieu exposé directement à des ventilations, des retours ou des bouches d'aération. Débrancher de l'alimentation avant l'entretien ou le remplacement.



ATTENTION

- Seuls un installateur ou un électricien agréé en CVC peuvent brancher l'appareil à votre système CVC
- Cet appareil est équipé d'un ballast universel fonctionnant avec une tension nominale comprise entre 100 et 277 VCA, 50/60 Hz

Pour les appareils domestiques de 120V: Noir = L1, Blanc = Neutre, Vert = Mise à la terre

Pour les appareils industriels de 220V: Noir = L1, Blanc = L2, Vert = Mise à la terre

Pour les appareils internationaux de 230V: Marron = L1, Bleu = L2, Vert avec rayures jaunes = Mise à la terre

CONNEXION DE COMMUNICATION

L'appareil activTek Induct 20000 fournit un relais à contacts secs pour une gestion à distance facultative de l'activation de la cellule. Les contacts sont fermés pendant le fonctionnement normal de l'appareil et s'ouvrent en cas d'interruption. Rapport de contact maximum = 250 VCA/8 A. (voir l'emplacement du port à la page 23)

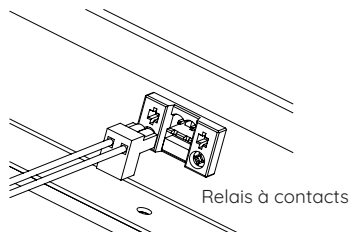

REMARQUE: Le port est un type de bornier enfichable standard avec 2 positions, et un pas de 0,2 po (5,08 mm).

INSTALLATION DE L'APPAREIL



MISE EN GARDE

- Afin de réduire les risques de décharge électrique, **NE PAS** utiliser dans des lieux mouillés ou humides; cet appareil émet un rayonnement UVC; **NE PAS** placer l'appareil dans un lieu exposé directement à des ventilations, des retours ou des bouches d'aération; débrancher de l'alimentation avant l'entretien ou le remplacement
- Si l'appareil est installé près d'un appareil de chauffage central ou de serpentins chauffants pouvant augmenter la température de la chambre de distribution, faites fonctionner l'unité pendant trois cycles de chauffage complets en vous assurant que la température ne dépasse jamais 200 °F (93 °C); la cellule ne doit jamais dépasser 200 °F (93 °C)



ATTENTION

- Si l'appareil est installé dans un système CVC fixé sur un toit, il doit être protégé des éléments
- Cette unité est équipée d'un ballast universel fonctionnant à une tension nominale comprise entre 100 et 277 VCA, 50/60 Hz
- Le activTek Induct 20000 doit être branché à une source d'alimentation en tout temps ; **NE PAS** l'installer dans un endroit où son alimentation électrique sera coupée puis remise fréquemment

Trouvez l'emplacement optimal en aval de l'appareil de traitement de l'air. Assurez-vous que l'emplacement dans le conduit laisse suffisamment de place pour la plaque de fixation. Pour une efficacité maximale, il est recommandé de placer l'unité le plus proche possible de l'appareil de traitement de l'air.

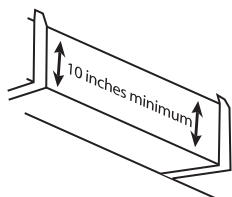

1. Localisez la zone appropriée du conduit pour l'installation.

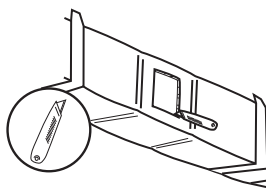

2. Découpez l'isolant pour exposer le conduit en métal (au besoin).

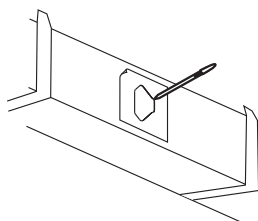

3. En utilisant la plaque de fixation de conduit comme gabarit, marquez l'emplacement d'installation.

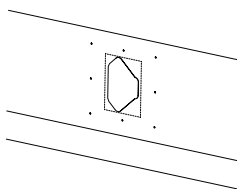

4. En vous servant d'une scie à main ou de pinces à couper le métal, coupez un rectangle de 10 po x 6,5 po.

INSTALLATION DE L'APPAREIL (SUITE)

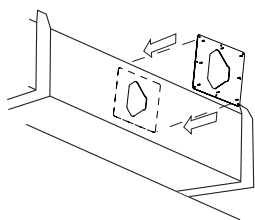

5. Mettez la plaque de fixation de conduit en place puis serrez-la sur le conduit d'air à l'aide de huit (8) vis pour tôlerie.

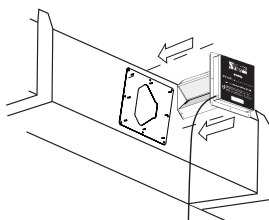

6. Amenez l'appareil jusqu'à son emplacement et fixez-le sur le conduit d'air à l'aide des huit (8) écrous fournis.

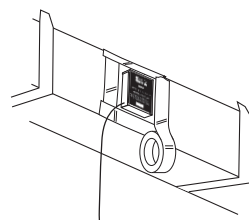

7. L'appareil peut être fixé avec du ruban adhésif en aluminium pour CVC pour un joint optimal, si besoin.

REMARQUE: L'appareil doit être branché à une source d'alimentation en tout temps. Ne pas installer dans un endroit où l'alimentation électrique de l'appareil sera coupée puis remise fréquemment.

BRANCHEMENT DE L'APPAREIL



MISE EN GARDE

Débranchez l'alimentation dans le tableau des disjoncteurs ou des fusibles avant de faire l'entretien. Suivez toujours les procédures de verrouillage OSHA afin de prévenir une exposition accidentelle à l'énergie électrique.



ATTENTION

Le câblage de l'appareil dans un système CVC doit être effectué par un installateur CVC agréé ou un électricien qualifié uniquement.

1. Connectez les câbles sortant de l'appareil activTek Induct 20000 comme suit:

REMARQUE: Tous les appareils sont fournis avec un câble brut.

Appareil 120 V:	Appareil 220 V:	Appareil international:
Fil noir L1	Fil noir L1	Fil marron L1
Fil blanc Neutre	Fil blanc L2	Fil bleu L2
Fil vert Mise à la terre	Fil vert Mise à la terre	Vert avec rayures jaunes Mise à la terre

2. Branchez l'appareil du côté de charge sur le relais de ventilation correspondant.

3. Assurez-vous de mettre le ballast à la terre en fixant l'appareil à la surface métallique du climatiseur ou du bloc d'alimentation.

4. Vérifiez que l'indicateur de lampe UV fonctionne bien avec le ventilateur allumé.

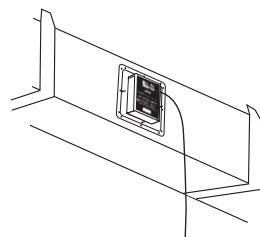

ENTRETIEN/INDICATEUR DE LAMPE ACTIVEPURE



ATTENTION

Pour s'assurer d'une performance optimale, et pour conserver la garantie limitée de 5 ans, il est obligatoire de remplacer la assemblage de cellule ActivePure® tous les 12 mois, même si la lampe ActivePure semble fonctionner normalement.

Votre unité activTek Induct 20000 ne nécessite aucun entretien périodique au-delà du remplacement normal assemblage de cellules ActivePure® tous les ans. Voir tous les détails dans la section Garantie, à la page 33.

L'indicateur de fonctionnement de l'ampoule ActivePure, sur la face avant de l'équipement, s'allume lorsque l'ampoule ActivePure est allumée.

Si l'indicateur demeure éteint alors que l'unité est sous tension, assemblage de cellule ActivePure® doit être remplacée.

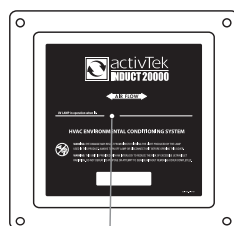

ActivePure
Bulb Indicator

REPLACEMENT DE L'ASSEMBLAGE DE LA CELLULE ACTIVEPURE



MISE EN GARDE

- Lampe UV en marche; débrancher l'appareil de l'alimentation électrique avant l'entretien; le non-respect de cet avertissement peut entraîner de graves lésions oculaires
- Si l'appareil est branché, assurez-vous que l'alimentation de l'appareil est éteinte; suivez toujours les procédures de verrouillage OSHA afin de prévenir une fuite accidentelle d'énergie durant l'entretien



ATTENTION

Pour s'assurer d'une performance optimale, et pour conserver la garantie limitée de 5 ans, il est obligatoire de remplacer la assemblage de cellule ActivePure® tous les 12 mois, même si la lampe ActivePure semble fonctionner normalement.

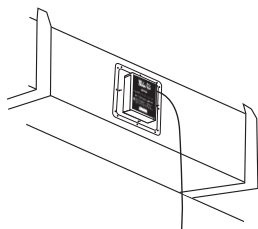

1. Déconnectez (débranchez) le cordon électrique de l'appareil.

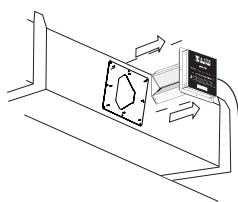

2. Retirez le ActivTek Induct 20000 en retirant les huit (8) écrous et en faisant coulisser l'unité vers l'extérieur.

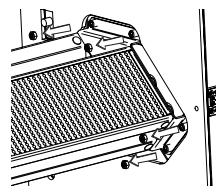

3. Retirez les six (6) écrous qui maintiennent la assemblage de la cellule ActivePure afin de la retirer de l'appareil.

REPLACEMENT DE L'ASSEMBLAGE DE LA CELLULE ACTIVEPURE (SUITE)

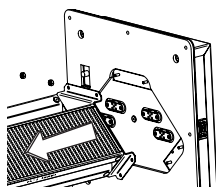

4. Retirez l'assemblage de la cellule ActivePure usagée de l'unité de base et jetez-la comme il se doit.

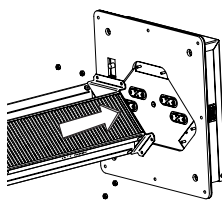

5. Branchez la nouvelle assemblage de la cellule ActivePure sur l'unité de base. Vérifiez le sens du flux d'air/de la cellule alvéolaire.

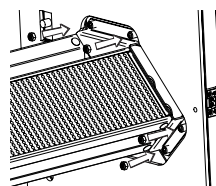

6. Vissez avec six (6) vis de serrage.

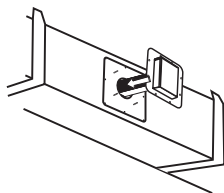

7. Insérez le activTek Induct 20000 dans la plaque de fixation de conduit.

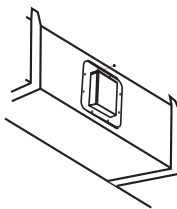

8. Vissez avec les 4 écrous à ailettes.

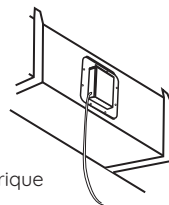

Cordon électrique

9. Rebranchez le cordon électrique.

REMARQUE: Toujours suivre les procédures de verrouillage OSHA afin de prévenir une fuite accidentelle d'énergie durant l'entretien.



Rendez-vous sur lamprecycle.org pour consulter les réglementations de mise au rebut des ampoules.

CHANGER LE BALLAST



MISE EN
GARDE

- N'essayez jamais de vérifier le fonctionnement de(s) la assemblage de la cellule ActivePure® par observation directe; cela peut provoquer des dommages oculaires graves; utilisez les indicateurs de lampe au bas du ballast uniquement
- Débranchez l'alimentation dans le tableau des disjoncteurs ou des fusibles avant de faire l'entretien; suivez toujours les procédures de verrouillage OSHA afin de prévenir une exposition accidentelle à l'énergie électrique

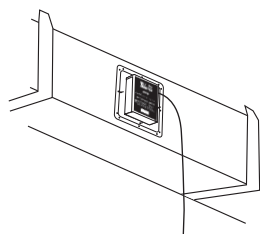

1. Déconnectez (débranchez) le cordon électrique de l'appareil.



2. Ouvrez le boîtier du ballast en retirant les quatre (4) vis et ensuite le couvercle.

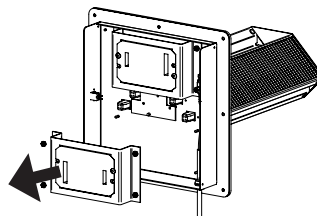

3. Retirez les deux (2) écrous qui se trouvent sur le dessus et sur le côté du ballast afin de sortir le ballast de l'appareil.

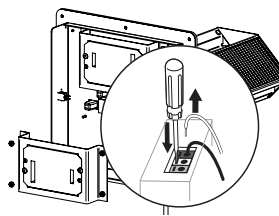

4. Retirez les fils du ballast en pressant un petit tournevis sur le mécanisme de libération : Le activTek Induct 20000 possède 8 fils.

CHANGER LE BALLAST (SUITE)

5. Pour rebrancher les fils, insérez le fil dans le connecteur coloré correspondant. Tirez doucement sur les fils pour vous assurer qu'ils sont correctement maintenus en place.

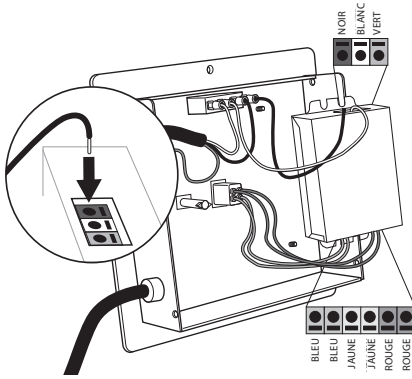

AUT (3 terminaux)

- Fil d'alimentation noir dans le NOIR
- Fil d'alimentation blanc dans le BLANC
- Le VERT n'est pas utilisé

BAS (6 terminaux)

- 2 fils rouges dans le ROUGE
- 2 fils bleus dans le BLEU
- 2 fils jaunes dans le JAUNE

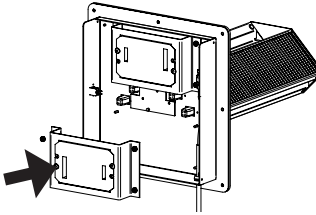

6. Placez le nouveau ballast dans l'emplacement d'origine et vissez-le en utilisant les deux (2) écrous précédemment retirés lors de l'étape 3.



7. Remplacez le couvercle et vissez-le avec les quatre (4) vis originales.

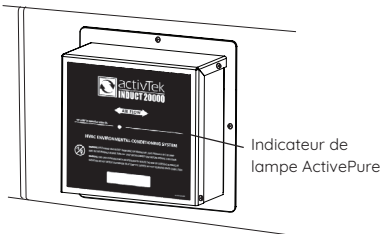

8. Réinstallez l'appareil si retiré du conduit. Rebranchez l'alimentation et vérifiez le bon fonctionnement.

REMARQUE: L'indicateur de lampe ActivePure doit s'allumer pendant le fonctionnement.

PIÈCES DE RECHANGE ET SERVICE



**MISE EN
GARDE**

Utilisez uniquement des pièces de rechange recommandées par le fabricant.

PIÈCES DE RECHANGE	NUMÉRO DE PIÈCE
Assemblage de la cellules ActivePure (sans ozone)	9950256
Ballast	9950255

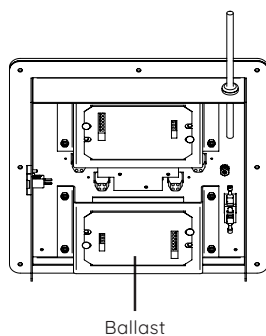
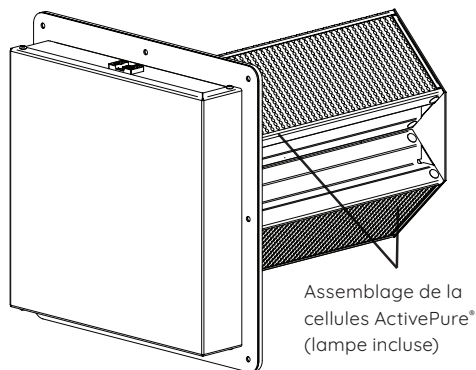

Pour obtenir des pièces de rechange, contactez votre représentant commercial.
Pour obtenir de l'aide, contactez le service à la clientèle au 1.866.736.0503

INFORMATIONS RELATIVES À LA GARANTIE

Garantie limitée de 5 ans

Pour enregistrer votre activTek Induct 20000, appelez le service à la clientèle au 1.866.736.0503 ou envoyez un courriel à l'adresse Support@ActivTek.net.

GARANTIE LIMITÉE DE 5 ANS

Le client ne doit pas réemballer et expédier les appareils activTek Induct, car des dommages irréparables pourraient survenir. En ce qui concerne le service de garantie, contactez votre entrepreneur en CVC indépendant afin d'obtenir l'adresse du centre de services le plus proche ou appelez le service à la clientèle au 1.866.736.0503.

CE QUI EST COUVERT PAR LA GARANTIE

Nous garantissons les appareils activTek Induct 20000 au client, selon les conditions ci-dessous, contre tout défaut de fabrication ou de matériau, à condition que les produits soient retournés dans un centre de services dans les délais suivants :

- activTek Induct 20000 (cellule ActivePure® exclue) dans les cinq (5) ans suivant la date d'achat.
- Assemblage de la cellule ActivePure® dans la première (12) mois suivant la date d'achat si l'Induct 20000 est connecté à une source d'alimentation où la cellule ActivePure est sous tension en permanence. Si l'Induct 20000 est connecté à un circuit de ventilateur dans un endroit où la cellule ActivePure® fonctionne en cycles « marche » et « arrêt », la cellule est uniquement couverte par une garantie de quatre-vingt-dix (90) jours après la date d'achat.

EXIGENCES D'ENTRETIEN

Cette garantie est expressément assujettie à l'installation, au fonctionnement, au nettoyage et à l'entretien appropriés, le tout en conformité avec le manuel de l'utilisateur. En cas de non-conformité à l'une de ces exigences, cette garantie sera nulle. L'entretien de votre Induct 20000 par des parties autres que nos représentants autorisés et/ou l'utilisation de pièces autres que les pièces authentiques annuleront également la présente garantie.

La garantie est subordonnée :

- Remplacement de l'assemblage de cellule ActivePure une fois tous les 12 mois par une pièce d'origine ActivePure (une preuve du remplacement pourrait être exigée).

COMMENT OBTENIR LE SERVICE DE GARANTIE

Le client doit contacter son distributeur activTek et fournir une preuve d'achat dans les délais indiqués ci-dessus. Nous réparerons ou remplacerons et retournerons le produit sans frais et dans un délai raisonnable, sous les conditions précédemment citées, si l'examen révèle un défaut de pièce ou de fabrication. Si, à notre discrétion, nous ne sommes pas en mesure de réparer le produit après un nombre raisonnable d'essais, nous procéderons soit au remboursement du prix d'achat soit au remplacement de l'unité, à la discrétion de l'entreprise.

CE QUI N'EST PAS COUVERT PAR CETTE GARANTIE

L'usure normale ne peut être considérée comme un défaut de pièce ou de fabrication. Ces garanties ne s'appliquent pas aux filtres ni aux pertes ou dommages causés par un accident, un incendie, une manipulation brutale, une utilisation inappropriée, une mauvaise installation, une fuite, une modification, une mauvaise application ou causés par toute réparation non-effectuée par notre centre d'entretien agréé. Cette garantie n'est pas cessible.

CANAUX NON AUTORISÉS ET NUMÉROS DE SÉRIE MANQUANTS

Si un produit ne présente pas un numéro de série valide, la garantie sera annulée. Les produits activTek sont autorisés à la vente exclusivement par des distributeurs activTek. Les garanties sont annulées si un produit est acheté via des canaux non-agrèés. Parmi eux, les sites internet qui ne sont pas autorisés à utiliser les noms de marque, images et logos déposés ainsi que les sites internet de vente au enchères

(par ex : eBay et craigslist). Le seul site internet autorisés pour les produits activTek est activTek.net. Pour confirmer la couverture de la garantie avant l'achat d'un produit, contactez activTek au 1.866.736.0503 avec le numéro de série situé à l'arrière de l'unité.

EXCLUSION D'AUTRES GARANTIES ET CONDITIONS

AUTRES QUE CELLES EXPOSÉES. NOUS N'ACCORDONS AUCUNE DÉCLARATION NI GARANTIE D'AUCUNE SORTE. TOUTS LES AUTRES GARANTIES, EXPRESSES OU IMPLICITES, SONT ICI EXPRESSÉMENT REJETÉES, CE QUI COMPREND TOUTE GARANTIE IMPLICITE DE COMMERCIALISATION ET D'ADAPTATION À UN USAGE PARTICULIER.

LIMITE DE RESPONSABILITÉ À L'ÉGARD DES DOMMAGES PARTICULIERS, ACCESSOIRES OU INDIRECTS

NOUS NE SERONT EN AUCUN CAS RESPONSABLES DES DOMMAGES SPÉCIAUX, DIRECTS OU INDIRECTS RÉSULTANTS D'UN MANQUEMENT AUX GARANTIES EXPRESSES OU IMPLICITES, AUX CONDITIONS OU DÉCLARATIONS, D'UNE RUPTURE DE CONTRAT, D'UNE NÉGLIGENCE, OU TOUT AUTRE MOTIF JURIDIQUE. Ces dommages exclus comprennent, sans s'y limiter, la perte de profits ou de revenus, toute interruption de fonctionnement des produits et tout dommage causé par une fuite ou un dégât des eaux.

POUR LES ÉTATS-UNIS SEULEMENT

Cette garantie vous confère des droits juridiques spécifiques. Vous pouvez également disposer de droits supplémentaires en fonction des États. Certains États n'autorisent pas les limitations de garantie ou de dédommagement en cas de non respect des obligations contractuelles. Dans ces États, les limitations ci-dessus ne s'appliquent pas à vous.

POUR LE CANADA SEULEMENT

Exclusion des propriétaires ultérieurs : Cette garantie n'est pas cessible, sauf si la loi applicable en dispose autrement. Cette garantie vous confère des droits juridiques spécifiques. Vous pouvez également disposer de droits supplémentaires en fonction des provinces. Certaines provinces n'autorisent pas les limitations de garantie ou de dédommagement en cas de non respect des obligations contractuelles. Dans ces provinces, les limitations ci-dessus ne s'appliquent pas à vous.

Si une disposition de la présente garantie ou une partie de celle-ci est déclarée invalide, illégale ou inapplicable par un tribunal de la juridiction compétente, la validité, la légalité et l'applicabilité des dispositions restantes et des parties de celles-ci ne seront en aucun cas affectées ou réduites dans la juridiction de ce tribunal. L'intégralité de cette garantie demeurera valide, légale et applicable par toute juridiction où une telle décision n'a pas été prise.

Cette garantie est fournie par :

ActivePure Manufacturing, LLC
1300 Valley Drive
Bristol, VA 24201

ENTRETIEN

Nous nous efforçons, dans toute la mesure du possible, de veiller à ce que nos clients reçoivent des manuels d'utilisation à jour; cependant, il se peut que nos produits soient modifiés de temps à autre sans préavis, ce qui imposera par la suite une modification des informations contenues dans le présent manuel. Pour obtenir les informations les plus récentes, appelez le service à la clientèle au 1.866.736.0503 ou envoyez un courriel à l'adresse Support@ActivTek.net.

DÉCLARATION FCC ET PARTIE RESPONSABLE

Cet appareil a été testé et déclaré conforme aux limites relatives à un appareil numérique de classe B, en vertu de la section 15 des règles de la FCC. Ces limites sont conçues pour apporter une protection raisonnable contre les interférences dangereuses dans une installation résidentielle. Cet équipement génère, utilise et peut irradier de l'énergie sous forme de radiofréquences. S'il n'est pas installé et utilisé conformément aux instructions, il peut causer des interférences dangereuses pour les radiocommunications. Cependant, il n'est pas garanti que des interférences ne se produiront pas dans une installation en particulier. Si cet équipement cause des interférences dangereuses pour la radio ou la télévision, ce qui peut être déterminé en allumant et éteignant l'appareil, on encourage l'utilisateur à tenter de corriger l'interférence par une ou plusieurs des mesures suivantes:

- Réorienter ou déplacer l'antenne de réception.
- Augmenter la distance de séparation entre l'appareil et le récepteur.
- Brancher l'appareil à une prise reliée à un circuit autre que celui où est branché le récepteur.
- S'adresser à un entrepreneur indépendant pour obtenir de l'assistance.

Déclaration de conformité à la FCC

Nom: ActivTek Induct 20000

Modèle: A1033B

Fabriqué par: ActivePure Manufacturing, LLC

Cet appareil est conforme à la section 15 des règles de la FCC.

Partie responsable

ActivePure Manufacturing, LLC

1300 Valley Drive

Bristol, VA 24201

Tél. : 1.866.736.0503

Signature: _____



Nom en lettres moulées: Andrew Eide

Titre: Vice-président du développement et de la fabrication des produits

Date: 30/8/2023



Pour plus d'informations concernant l'utilisation de cet appareil, contactez le service à la clientèle au **1.866.736.0503** ou envoyez un courriel à l'adresse Support@ActivTek.net.