

DUCT MOUNTED SURFACE & AIR PURIFICATION SYSTEM

READ MANUAL CAREFULLY FOR PROPER USE
AND OPTIMAL OPERATION.



GENERAL INFORMATION

PRODUCT OVERVIEW

Congratulations on your purchase of the activTek Induct 750 or 2000 air purification enhancement system! The unit is easily mounted into the supply side of air conditioning and heating system air ducts by an electrician or HVAC professional, where it will provide surface and air disinfection while the HVAC system is running. Please read and follow all service procedures outlined in this manual before installing or performing maintenance.

CONTENTS

Product Overview	2
Specifications	2
Storage and Disposal	2
Important Safety Instructions	3
For Canadian Customers Only	4
Product Features	5
Installation Hardware (Supplied)	5
Recommended Installation Tools	5
Installation Requirements	6
Electrical Requirements	6
Installing the Unit	7
Wiring the Unit	9
Maintenance/ActivePure Bulb Indicator	9
Replacing the ActivePure® Cell Assembly	10
Replacing the Ballast	11
Replacement Parts & Service	13
Warranty Information	14
FCC Declaration & Responsible Party	15

FILL IN AND SAVE

Record information regarding your new activTek Induct 750 or 2000 here. Retain for future reference.

Model No. _____

Serial No. _____

Date of Purchase _____

Independent Distributor/Contractor:

Name _____

Phone No. _____

Address _____

STORAGE AND DISPOSAL

Do not dispose of this product as household waste. Electrical waste and electronic products should be appropriately recycled as required by practices established by your local authority.



SPECIFICATIONS

Induct 750

- Sales Number: US40668B (Ozone Free)
US40659B
- Model Number: A1022D (Ozone Free)
A1022C

Induct 2000

- Sales Number: US40663B (Ozone Free)
US40532
- Model Number: A1023D (Ozone Free)
A1023C

Technology:

ActivePure® Technology

Electrical:

Induct 750

- Input Voltage: 100-240 VAC; ~ 50/60Hz
- 0.17A 17 watts

Induct 2000

- Input Voltage: 100-240 VAC; ~ 50/60Hz
- 0.17A 19 watts

Mechanical:

- Distribution via Air Handler Safety Switch Installed.

Safety:

- Complies to UL 1995

Weight & Dimensions:

- 3 lbs (1.36 kg) (Induct 750 & 2000)

Induct 750

- 9.62" x 9.62" x 7.48"
(24 cm x 24 cm x 19 cm)

Induct 2000

- 8.5"H x 8.5" W x 11"D
(21.59 cm x 21.59 cm x 27.94 cm)

Operating Temperature:

- 34 °F to 200 °F (1 °C - 93 °C)

Coverage¹:

Induct 750

- Up to 375 sq. ft. (35 m²) Nominal;
750 sq. ft. (70 m²) Maximum¹!

Induct 2000

- Up to 2,000 sq. ft. (186 m²) Nominal;
3,000 sq. ft. (279 m²) Maximum¹
High density commercial not to exceed
500 sq. ft. (46 m²).

Warranty:

- Limited 5 Year Warranty

We reserve the right to change or modify any specification without notice.

1. Assumes 8 foot ceilings. Solutions should be customized based upon a variety of factors including HVAC system capabilities and settings, air flows taking into account walls, air pressure, and doors, ambient air temperatures and humidities, variable density, known VOC concentrations, and other layers of protection.

IMPORTANT SAFETY INSTRUCTIONS



WARNING

- UV Light in operation; **DO NOT** operate unless the unit is completely and correctly assembled; failure to follow warnings may result in severe eye damage and electrical shock
- To prevent damage to the unit, operating environment temperature must never exceed 200 °F (93 °C)
- To reduce the risk of electric shock, this equipment may have a grounding type plug that has a third (grounding) pin; this plug will only fit into a grounding type power outlet; if the plug does not fit into the outlet, contact qualified personnel to install the proper outlet; **DO NOT** alter the plug in any way
- This unit is equipped with a universal ballast that operates at nominal voltages between 120 and 240 VAC, 50/60 Hz
- To Reduce the Risk of Electric Shock - **DO NOT** use in wet or damp locations; this equipment emits UV-C radiation; **DO NOT** locate equipment in any location allowing direct line-of-sight to vents, returns, or other duct openings
- **DO NOT** use this unit with an extension cord



CAUTION

- Wiring and installation of this unit must be done by a licensed HVAC contractor or electrician; failure to do so will void warranty of the product
- When the unit is installed in a roof mounted HVAC system, the unit must be protected from the elements
- The activTek Induct 750 and 2000 require power 24/7; **DO NOT** install where power to the unit will be cycled on and off



Location for Protective Earth Line.

Read this manual in its entirety before using your activTek Induct 750 or 2000.

Keep out of the reach of children.

- Live voltage may be present
- Disconnect power at the breaker or fuse panel before servicing unit; always follow OSHA lockout procedures to prevent accidental exposure to electrical energy
- If installed near a furnace or where emergency heat coils could raise the temperature inside the plenum, cycle the AC unit through the heating cycles assuring that the temperature never exceeds 200 °F (93 °C); the ActivePure® Cell must not exceed 200 °F (93 °C)
- If the unit is hard wired, be sure the power to the unit is off; always follow OSHA electrical lockout safety requirements to prevent accidental release of energy during service or maintenance activities
- Never attempt to check operation of the ActivePure® Cell(s) by direct observation; severe eye damage can result; use the indicator lamps on the bottom of the ballast only

SAVE THESE INSTRUCTIONS

FOR CANADIAN CUSTOMERS ONLY

activTek INDUCT 750 OR 2000

Sales No. : US40668B (Induct 750 - Ozone Free)

Sales No. : US40663B (Induct 2000 - Ozone Free)

This UV device helps reduce the spread of viruses in the air.

Keep out of the reach of children.

Please read the label and owner's manual before using: activTek.net/manuals

PRECAUTIONS:

WARNING: UV light source. Disconnect power before servicing. Unintended use of the device, or damage to the housing, may result in exposure to ultraviolet radiation. Ultraviolet radiation may cause eye and skin irritation. Avoid exposing eyes and skin to ultraviolet radiation.

FIRST AID INSTRUCTIONS: Please contact your healthcare provider in the event of injury caused by this device.

DIRECTIONS FOR USE:

Unit should be installed after the air handler in the HVAC system by a licensed HVAC contractor or electrician. Please see this manual for detailed instructions on using, handling, storing and disposing of the device, and procedures to mitigate any associated risks.

The use of this device is a supplement to and not a substitute for standard infection control practices; users must continue to follow all current infection control practices, including those related to the cleaning and disinfection of environmental surfaces.

FOR INQUIRIES CONTACT:

AERUS CANADA, INC.
Laird Business Park
3480 Laird Road, Units 2-5
Mississauga, Ontario, Canada, L5L 5Y4

W. Parrell, Manager
(905) 569-9399
wparrell@aerusonline.com

Aerus Canada, Inc. is affiliated with ActivePure Manufacturing, LLC
1300 Valley Dr. Bristol, VA 24201

PRODUCT FEATURES

It is important to be familiar with the parts of the activTek Induct 750 or 2000. If any parts are missing, contact your sales representative or Distributor.

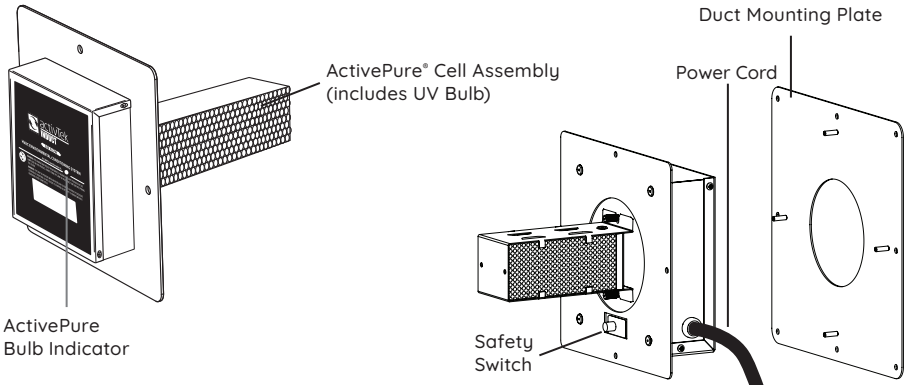

INSTALLATION HARDWARE (SUPPLIED)

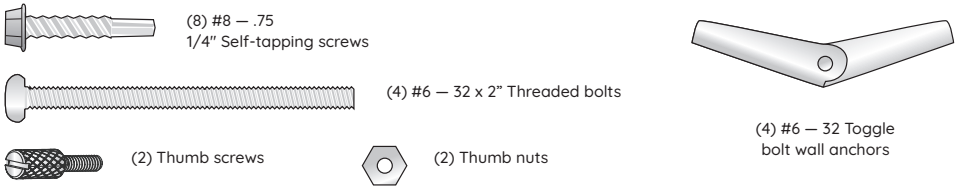

RECOMMENDED INSTALLATION TOOLS



CAUTION

When the unit is installed in a roof mounted HVAC system, the unit must be protected from elements.



3 1/2" Hole Saw
(for wood or metal)



Drill / Power
Driver



Phillips
Screwdriver



3/8" Drill Bit
(if installing into fiberglass
ducting with toggle bolts)

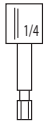

1/4" Nut
Driver Bit

YOU MAY ALSO NEED:

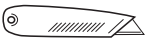

Utility Knife

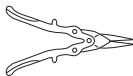

Tin Snips
(for metal ductwork)

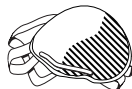

Dust Mask

INSTALLATION REQUIREMENTS



WARNING

If installed near a furnace or where emergency heat coils could raise the temperature inside the plenum, cycle the AC unit through the heating cycles assuring that the temperature never exceeds 200 °F (93 °C). The ActivePure® Cell must not exceed 200 °F (93 °C).



CAUTION

- This unit must be installed by a licensed HVAC contractor or electrician; failure to do so will void warranty of the product
- When the unit is installed in a roof mounted HVAC system, the unit must be protected from the elements
- The activTek Induct 750 and 2000 require power 24/7; **DO NOT** install where power to the unit will be cycled on and off

1. Unit should be installed after the air handler in the HVAC system.
2. The ductwork around the installation area should be clean and dry to ensure proper adhesion of the gasket materials and any tape used.
3. When installing near a furnace or heating coils, run the heating system through the heating cycles to ensure the temperature of the Induct unit does not exceed 200°F.
4. An approximate 3.5" (8.89 cm) opening will need to be cut into the existing ductwork to install the unit properly.

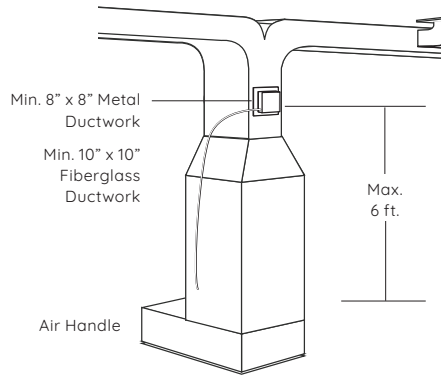

Installation Clearance

ELECTRICAL REQUIREMENTS



WARNING

To Reduce the Risk of Electric Shock – **DO NOT** use in wet or damp locations. This equipment emits UV-C radiation. **DO NOT** locate equipment in any location allowing direct line-of-sight to vents, returns, or other duct openings. Disconnect from supply before servicing or replacing.



CAUTION

- Wiring of the unit into your HVAC system should be done by a licensed HVAC installer or electrical contractor only
- This unit is equipped with a universal ballast that operates at 120-240 VAC

For 120V Domestic Units: Black = L1, White = Neutral, Green = Ground

For 240V Commercial Units: Black = L1, White = L2, Green = Ground

For 230V/240V International Units: Brown = L1, Blue = L2, Green w/yellow stripe = Ground

INSTALLING THE UNIT



WARNING

To Reduce the Risk of Electric Shock - **DO NOT** use in wet or damp locations; this equipment emits UV-C radiation. **DO NOT** locate equipment in any location allowing direct line-of-sight to vents, returns, or other duct openings. Disconnect from supply before servicing or replacing.



CAUTION

- Hard wiring unit into HVAC system must be done by a licensed HVAC installer or electrical contractor only
- When the unit is installed in a roof mounted HVAC system, the unit must be protected from elements
- The activTek Induct 750 and 2000 require power 24/7; **DO NOT** install where power to the unit will be cycled on and off

Find the optimal position downstream from the air handler. Ensure location in duct has enough room for the mounting plate. It is recommended for maximum effectiveness that the unit be placed as close to the air handler as possible.

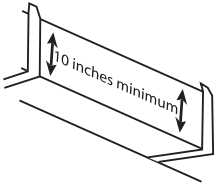

1. Locate suitable area of duct for installation.

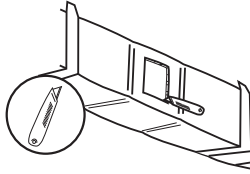

2. Cut away insulation to expose metal duct (if needed).

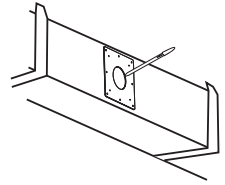

3. Mark location for 3.5" opening using the Duct Mounting Plate.

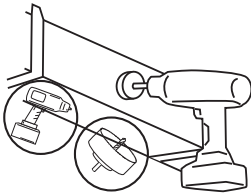

4. Cut hole in duct using 3.5" hole saw.



5. Remove backing from Duct Mounting Plate adhesive gasket.

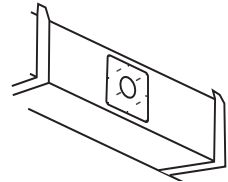

6. Center openings and press Duct Mounting Plate onto duct. The adhesive gasket will hold the Duct Mounting Plate in place.

INSTALLING THE UNIT (CONT.)

ALTERNATE CUTTING METHOD:

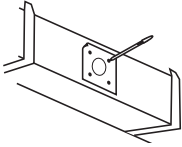

a. Using the Duct Mounting Plate, mark four cutting method holes on duct.

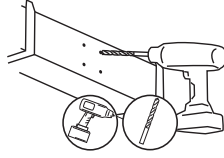

b. Drill four holes where marked.

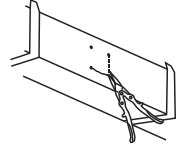

c. Cut between holes using tin snips.

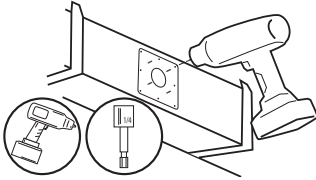

7. Secure the Duct Mounting Plate using (8) #8 self-tapping screws.

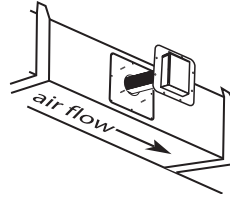

8. Insert unit into opening. Be sure the air will pass through the ActivePure® Cell Honeycomb matrix.

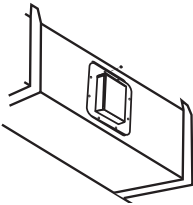

9. Secure the unit to the Duct Mounting Plate with (4) thumb nuts.

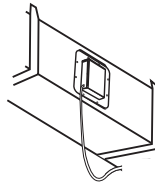

10. Plug unit into working power receptacle.

NOTE: The activTek Induct 750 and 2000 requires power 24/7.
Do not install where power to the unit will be cycled on and off.

WIRING THE UNIT



WARNING

Disconnect power at the breaker or fuse panel before servicing unit. Always follow OSHA lockout procedures to prevent accidental exposure to electrical energy.



CAUTION

- Hard wiring unit into HVAC system should be done by a licensed HVAC installer or qualified electrical contractor only.
- The activTek Induct 750 and 2000 require power 24/7; **DO NOT** install where power to the unit will be cycled on and off

1. Connect wires coming from the activTek Induct 750 or 2000 unit as follows:

NOTE: All units come standard with a blunt cord.

120 Volt Domestic Unit:	240 Volt Commercial Unit:	230/240 Volt International Unit:
Black Wire L1	Black Wire L1	Brown Wire L1
White Wire Neutral	White Wire L2	Blue Wire L2
Green Wire Ground	Green Wire Ground	Green with Yellow Stripe Ground

2. Be sure to ground the ballast by securing the unit to the metal surface of the AC unit or power box.

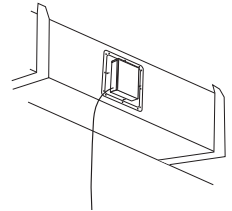

3. Check indicator light for proper operation with fan on.

MAINTENANCE/ACTIVEPURE BULB INDICATOR



CAUTION

For optimal performance and to maintain this product warranty, we recommend the replacement of the ActivePure® Cell Assembly every year, even if the ActivePure Bulb appears to be operating normally.

Your activTek Induct 750 and 2000 unit require no periodic maintenance beyond normal replacement of the ActivePure® Cell Assembly every year. See details in Warranty section on Page 14.

The ActivePure Bulb operation indicator on the face of the unit will glow when the ActivePure Bulb is in use. If the indicator does not glow and the unit has power, the ActivePure® Cell Assembly should be replaced.



ActivePure Bulb Indicator

REPLACING THE ACTIVEPURE® CELL ASSEMBLY



WARNING

- UV Light in operation; disconnect unit from power cord before servicing; failure to follow warnings may result in severe eye damage
- If the unit is hard wired, be sure the power to the unit is off; always follow OSHA electrical lockout safety requirements to prevent accidental release of energy during service or maintenance activities



CAUTION

For optimal performance and to maintain the Limited 5 year warranty, it is required to replace the ActivePure® Cell Assembly every year, even if the ActivePure bulb appears to be operating normally.

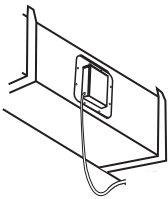

Power Cord

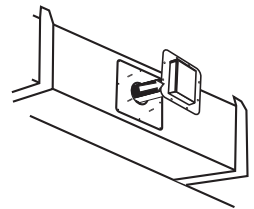
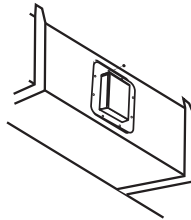

1. Disconnect (unplug) power cord from unit.

2. Remove the (4) thumb nuts.

3. Remove the unit from the Duct Mounting Plate.

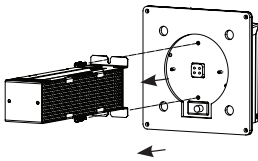

4. Remove the two thumb screws holding the ActivePure Cell Assembly.

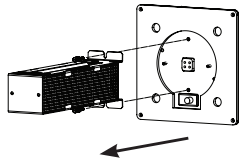

5. Remove the used ActivePure Cell Assembly from the base unit and dispose of the cell properly.

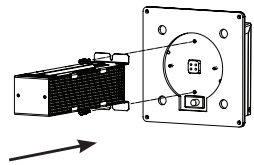

6. Plug the new ActivePure Cell Assembly into the base unit. Be sure Air Flow / Honeycomb Cell direction is correct.

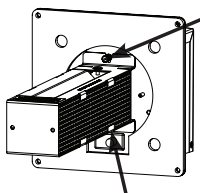

7. Secure with (2) thumb screws.

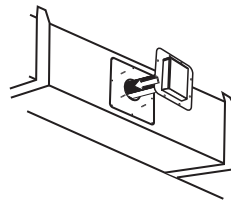

8. Insert the unit into the Duct Mounting Plate.

REPLACING THE ACTIVEPURE® CELL ASSEMBLY (CONT.)

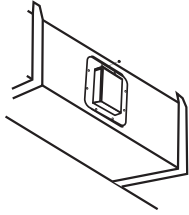

9. Secure unit with (4) thumb nuts.

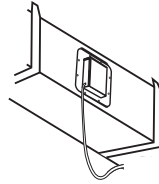

Power Cord

10. Reconnect power supply.

NOTE: Always follow OSHA electrical lockout safety requirements to prevent accidental release of energy during service or maintenance activities.



Visit lamprecycle.org for proper bulb disposal regulations

REPLACING THE BALLAST



WARNING

- Never attempt to check operation of the ActivePure® Cell(s) by direct observation; severe eye damage can result; use the indicator lamps on the bottom of the ballast only
- Disconnect power at the breaker or fuse panel before servicing unit; always follow OSHA lockout procedures to prevent accidental exposure to electrical energy; release of energy during service or maintenance activities

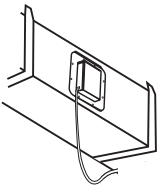

Power Cord

1. Disconnect (unplug) power cord from unit.

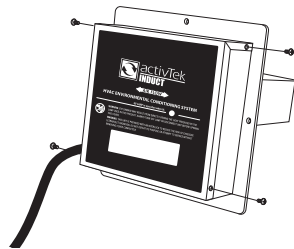

2. Open the cover of the unit by removing the four (4) thumb screws then remove the cover.

REPLACING THE BALLAST (CONT.)

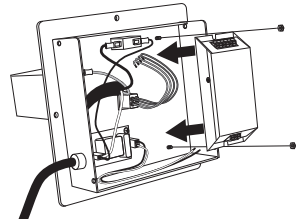
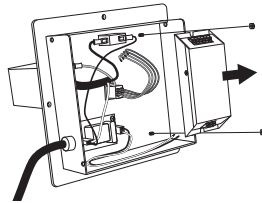
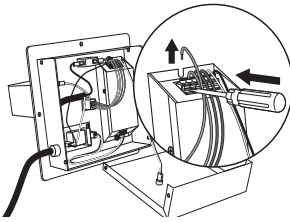

3. Disconnect all ballast wiring by pressing down on connector tabs and pulling wire straight out.
4. Remove the two (2) nuts securing ballast to the case. Remove the ballast.
5. Place new ballast into the original location and secure using the two nuts removed in step 4.

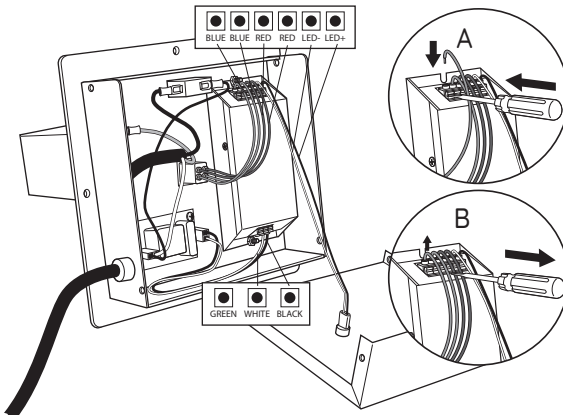

UPPER (6 terminals)

- Black LED wire in **LED+**
- White LED wire in **LED-**
- 2 Blue wires in **BLUE**
- 2 Red wires in **RED**

LOWER (3 terminals)

- Black power wire in **BLACK**
- White power wire in **WHITE**
- **GREEN** is not used

6. To reconnect wiring, (A) press each tab on the ballast and insert wire. (B) Release tab and gently pull wire to ensure it is properly locked into place.



7. Replace cover and secure with the original four (4) screws.



8. Re-install unit if removed from duct. Reconnect power and check for proper operation.

NOTE: ActivePure Bulb Indicator should be lit when in operation.

REPLACEMENT PARTS & SERVICE



WARNING

Use only replacement parts recommended by the manufacturer.

REPLACEMENT PARTS FOR INDUCT 750	PART NUMBER
ActivePure Cell Assembly (ozone free)	9950115
ActivePure Cell Assembly (Not available in California or Canada)	US71114
Ballast	9950102

REPLACEMENT PARTS FOR INDUCT 2000	PART NUMBER
ActivePure Cell Assembly	US71088
ActivePure Cell Assembly (Not available in California or Canada)	US70678
Ballast	9950102

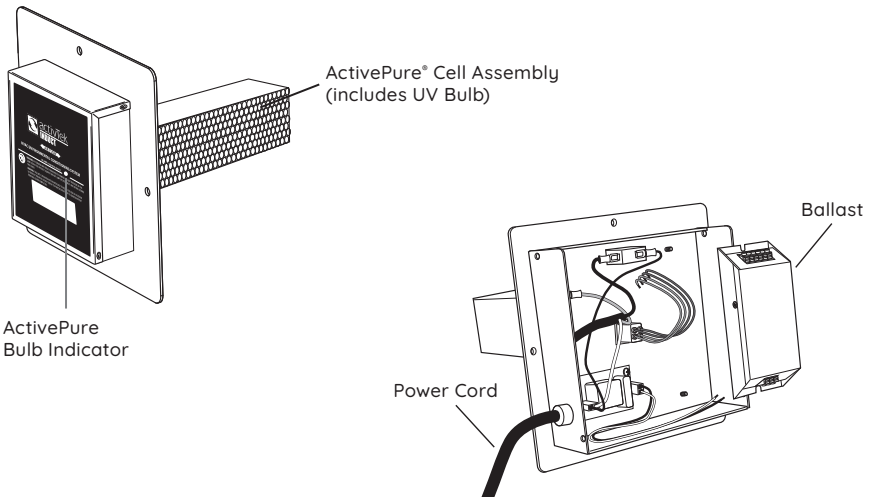

For replacement parts, contact your sales representative or for assistance please contact Customer Service at 866.736.0503

WARRANTY INFORMATION

Limited Five (5) Year Warranty

To register your activTek Induct 750 and 2000 unit, call Customer Service at 866.736.0503 or email at Support@ActivTek.net.

LIMITED 5 YEAR WARRANTY

Customer should not repackage and ship the activTek Induct units due to possibility of irreparable damage. For warranty service, please contact your Independent HVAC Contractor for the address of the nearest service center or call Customer Service at 866.736.0503.

WHAT IS COVERED BY THIS WARRANTY

We warrant the activTek Induct 750 and 2000 units to the Customer, subject to the conditions below, against defects in workmanship or material, provided that the products are returned to a service location within the following time periods:

- activTek Induct 750 or 2000 (excluding the ActivePure® Cell Assembly) within five (5) years of date of purchase.
- ActivePure® Cell Assembly within one (1) year of date of purchase if the Induct 750 or 2000 is connected to a power source where the ActivePure® Cell is "ON" 100% of the time. If the Induct 750 or 2000 is connected to the fan circuit where the ActivePure® Cell cycles "ON and OFF" with the system fan, the ActivePure® Cell is only covered by a ninety (90) day warranty from date of purchase.

MAINTENANCE REQUIREMENTS

This warranty is expressly conditioned upon proper installation, operation, cleaning and maintenance, all in accordance with the Owner's Manual. Failure to meet any of these requirements will void this warranty. Servicing of your Induct 750 and 2000 by parties other than our authorized representatives and/or using parts other than genuine parts will also void this warranty.

This warranty is contingent upon:

- Replacing the ActivePure Cell every one (1) year with a genuine ActivePure part (proof of change required)

HOW TO OBTAIN WARRANTY SERVICE

Customer must contact their activTek Distributor and provide proof of purchase within the above time periods. We will repair or replace and return the product, without charge and within a reasonable period of time, subject to the conditions herein, if its examination shall disclose any part to be defective in workmanship or material. If we, in our discretion, are unable to repair the product after a reasonable number of attempts, we will provide either a refund of the purchase price or a replacement unit, at the company's option.

WHAT IS NOT COVERED BY THIS WARRANTY

Ordinary wear and tear shall not be considered a defect in workmanship or material. These warranties do not apply to filters nor for loss or damage caused by accident, fire, abuse, misuse, improper installation, leaking, modification, misapplication, or by any repairs other than those provided by our authorized Service Center. This warranty is non-transferable.

UNAUTHORIZED CHANNELS & MISSING SERIAL NUMBERS

If a valid serial number is missing from the product, the warranty will be voided. ActivTek products are authorized for sale through activTek Distributors only. Warranties are voided if a product is purchased through unauthorized channels; this includes websites that are not authorized to use activTek's trademarked names, images and logos as well as Internet auction sites (e.g. eBay and craigslist). The only approved Internet presence for activTek products is activTek.net. To confirm warranty coverage prior to purchasing a product, contact activTek at 866-736-0503 with the serial number located on the back of the unit.

EXCLUSION OF OTHER WARRANTIES AND CONDITIONS

EXCEPT AS PROVIDED HEREIN, WE MAKE NO REPRESENTATION OR WARRANTY OF ANY KIND. ALL OTHER WARRANTIES OF ANY KIND, EXPRESS OR IMPLIED, ARE HEREBY EXPRESSLY DISCLAIMED, INCLUDING ANY IMPLIED WARRANTY OF MERCHANTABILITY OR FITNESS FOR A PARTICULAR PURPOSE.

LIMITATION OF LIABILITY FOR SPECIAL, INCIDENTAL OR CONSEQUENTIAL DAMAGES

WE SHALL NOT IN ANY CASE BE LIABLE FOR SPECIAL, INCIDENTAL OR CONSEQUENTIAL DAMAGES ARISING FROM BREACH OF EXPRESSED OR IMPLIED WARRANTIES, CONDITIONS, GUARANTEES OR REPRESENTATIONS, BREACH OF CONTRACT, NEGLIGENCE OR ANY OTHER LEGAL THEORY. Such excluded damages include, but are not limited to, loss of profits or revenue, and loss of the use of the products, and any loss caused by leaks or other water damage.

FOR U.S. APPLICATION ONLY

This warranty gives you specific legal rights, and you may also have other rights which vary from state to state. Some states do not allow limitations on warranties, or on remedies for breach. In such states, the above limitations may not apply to you.

FOR CANADIAN APPLICATION ONLY

Exclusion of Subsequent Owners: Except as otherwise required by applicable legislation, this warranty is not transferable. This warranty gives you specific legal rights and you may also have other rights which vary from province to province. Some provinces and territories do not allow limitations on warranties, or on remedies for breach. In such provinces or territories, the above limitations may not apply to you.

If any provision of this warranty or part thereof is held by a court of competent jurisdiction to be invalid, illegal, or unenforceable, the validity, legality and enforceability of the remaining provisions or parts thereof will not in any way be affected or impaired within the jurisdiction of that court. This entire warranty shall continue to be valid, legal and enforceable in any jurisdiction where a similar determination has not been made.

This warranty is provided by:

ActivePure Manufacturing, LLC
1300 Valley Drive
Bristol, VA 24201

SERVICE

Every effort is made to ensure customers receive an up-to-date instructions manual on the use of our products; however, from time to time, modifications to our products may without notice make the information contained herein subject to alteration. For the latest information, call Customer Service at 866.736.0503 or email at Support@ActivTek.net.

FCC DECLARATION & RESPONSIBLE PARTY

This equipment has been tested and found to comply with the limits for a Class B digital device, pursuant of Part 15 of the FCC Rules. These limits are designed to provide reasonable protection against harmful interference in a residential installation. This equipment generates, uses, and can radiate radio frequency energy, and if not installed and used in accordance with the instructions, may cause harmful interference to radio communications. However, there is no guarantee that interference will not occur in a particular installation. If this equipment does cause harmful interference to radio or television, which can be determined by turning the equipment off and on, the user is encouraged to try to correct the interference by one or more of the following measures :

- Reorient or relocate the receiving antenna.
- Increase the separation between the equipment and receiver.
- Connect the equipment into an outlet on a circuit different from that to which the receiver is connected.
- Consult the Independent Contractor for help.

FCC Declaration of Conformity

Name: activTek Induct 750
activTek Induct 2000

Model: A1022D (Induct 750 - Ozone Free)
A1022C (Induct 750)
A1023D (Induct 2000 - Ozone Free)
A1023C (Induct 2000)

Produced by: ActivePure Manufacturing, LLC

This device complies with Part 15 of the FCC Rules.

Responsible Party

ActivePure Manufacturing, LLC
1300 Valley Drive
Bristol, VA 24201
Ph: 866.736.0503

Signature: _____



Printed Name: Andrew Eide

Title: Vice President of Product Development
and Manufacturing

Date: 06/27/23



For information regarding the use of this product, please call
Customer Service at **866.736.0503** or email at Support@ActivTek.net.

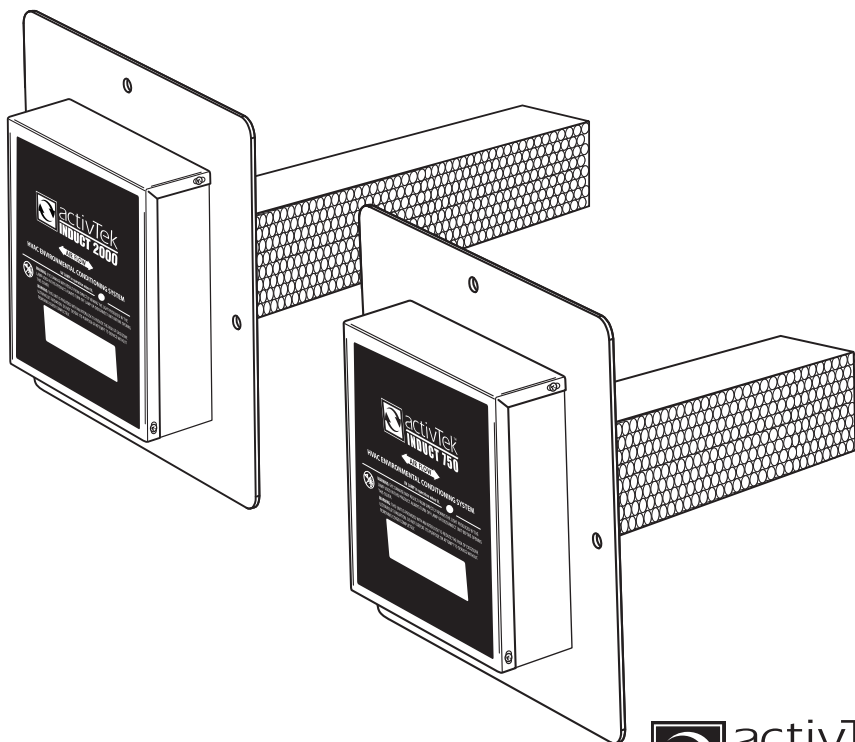

SYSTÈME DE PURIFICATION DE L'AIR ET DES SURFACES SUR CONDUIT

LIRE ATTENTIVEMENT LE MANUEL AFIN D'UTILISER CORRECTEMENT L'APPAREIL ET D'ASSURER SON FONCTIONNEMENT OPTIMAL.



INFORMATIONS GÉNÉRALES

DESCRIPTION DU PRODUIT

Félicitations pour l'achat de votre système d'amélioration de la purification d'air activTek Induct 750 ou 2000! L'appareil peut être facilement installé sur la partie « alimentation » des conduits d'air du système de climatisation et de chauffage par un électricien ou un professionnel en CVC, afin d'assurer une désinfection des surfaces et de l'air pendant le fonctionnement du système CVC. Veuillez lire et suivre toutes les procédures d'entretien décrites dans le présent manuel avant de l'installer ou de le réparer.

TABLE DES MATIÈRES

Description du produit	18
Spécifications	18
Stockage et mise au rebut.	18
Consignes de sécurité importantes	19
Pour les clients au Canada seulement	20
Caractéristiques du produit	21
Matériel d'installation (fourni)	21
Outils d'installation recommandés.	21
Exigences d'installation.	22
Installation électrique	22
Installation de l'appareil	23
Branchement de l'appareil.	25
Entretien/Indicateur de lampe ActivePure	25
Remplacement de la cellule ActivePure®	26
Changer le ballast.	27
Pièces de rechange et service	29
Informations relatives à la garantie	30
Déclaration FCC et partie responsable	31

SPECIFICATIONS

Induct 750

- Numéro de série: US40668B (Ozone Free)
US40659B
- Numéro de modèle: A1022D (Ozone Free)
A1022C

Induct 2000

- Numéro de série: US40663B (Ozone Free)
US40532
- Numéro de modèle: A1023D (Ozone Free)
A1023C

Technologie:

ActivePure® Technologie

Électrique:

Induct 750

- Tension d'alimentation: 100-240 VAC; -50/60Hz
- Courant: 0,17A; 17W

Induct 2000

- Tension d'alimentation: 100-240 VAC; -50/60Hz
- Courant: 0,17A; 19W

Mécanique:

- Distribution par une unité de traitement de l'air avec interrupteur de sécurité

Sécurité:

- Conforme à la norme UL 1995

Poids et dimensions:

- 3 lb (1,36 kg) (Induct 750 et 2000)

Induct 750

- 9,62 po H x 9,62 po L x 7,48 po P
(24 cm x 24 cm x 19 cm)

Induct 2000

- 8,5 po H x 8,5 po L x 11 po P
(21,59 cm x 21,59 cm x 27,94 cm)

Température de fonctionnement:

- 34 °F à 200 °F (1 °C — 93 °C)

Couverture¹:

Induct 750

- Jusqu'à 375 pi² (35 m²) nominale;
750 pi² (70 m²) maximum¹

Induct 2000

- Jusqu'à 2 000 pi² (186 m²) nominale;
3 000 pi² (279 m²) maximum¹.
Zone de forte densité commerciale :
maximum 500 pi² (46 m²).

Garantie:

- Garantie limitée de cinq (5) ans

Nous nous réservons le droit de modifier toute spécification sans avertissement préalable.

À REMPLIR ET À CONSERVER

Consignez des renseignements relatifs à votre nouveau activTek Induct 750 ou 2000 here. À conserver pour référence future.

Numéro de modèle _____

Numéro de série _____

Date d'achat _____

Distributeur ou entrepreneur indépendant :

Nom _____

Numéro de téléphone _____

Adresse _____

ENTREPOSAGE ET ÉLIMINATION

Ne pas jeter ce produit avec les ordures ménagères. Les déchets électriques et les produits électroniques doivent être recyclés de manière appropriée, conformément aux pratiques mises en place par votre administration locale.



1. Suppose des plafonds de 8 pieds de haut. Les solutions doivent être personnalisées en fonction de différents facteurs, notamment les capacités et les paramètres du système de CVC, le débit d'air en tenant compte des murs, la pression de l'air et les portes, ainsi que les températures et taux d'humidité de l'air ambiant, la densité variable, les concentrations connues de composés organiques volatiles et d'autres couches de protection.

CONSIGNES DE SÉCURITÉ IMPORTANTES



MISE EN
GARDE

- Lampe UV en marche; ne pas faire fonctionner l'appareil avant qu'il ne soit complètement et correctement monté; le non-respect de cet avertissement peut entraîner de graves lésions oculaires et une décharge électrique
- Pour éviter d'endommager l'appareil, la température de l'environnement de marche ne doit pas dépasser 200 °F (93 °C).
- Afin de réduire les risques de décharge électrique, cette unité peut posséder une fiche de courant avec mise à la terre avec une troisième broche (de mise à la terre); Cette fiche ne s'insère que dans une prise de courant avec mise à la terre; si la fiche ne s'insère pas dans la prise, demandez à un professionnel qualifié d'installer une prise adéquate; **NE PAS** modifier la fiche de quelque manière que ce soit
- Cet appareil est équipé d'un ballast universel fonctionnant avec une tension nominale comprise entre 120 et 240 VCA, 50/60 Hz
- Afin de réduire les risques de décharge électrique, **NE PAS** utiliser dans des lieux mouillés ou humides; cet appareil émet un rayonnement UVC; **NE PAS** placer l'unité dans des lieux permettant une exposition directe aux ventilations, retours ou autres bouches d'aération
- **NE PAS** utiliser cet appareil avec une rallonge



ATTENTION

- Le branchement et l'installation de cet appareil doivent être effectués par un fournisseur ou un électricien agréé en CVC, sinon la garantie du produit sera annulée
- Si l'appareil est installé dans un système CVC fixé sur un toit, il doit être protégé des éléments
- Le activTek Induct 750 et 2000 doit être branché à une source d'alimentation en tout temps; **NE PAS** l'installer dans un endroit où son alimentation électrique sera coupée puis remise fréquemment



Emplacement de la mise à la terre.

Veillez lire entièrement ce manuel avant d'utiliser votre activTek Induct 750 ou 2000.

Garder hors de la portée des enfants.

- Possibilité de haute tension
- Débranchez l'alimentation dans le tableau des disjoncteurs ou des fusibles avant de faire l'entretien; suivez toujours les procédures de verrouillage OSHA afin de prévenir une exposition accidentelle à l'énergie électrique
- En cas d'installation à proximité d'un appareil de chauffage central ou de serpentins chauffants qui pourraient faire augmenter la température à l'intérieur du plénum, le système de chauffage du climatiseur doit être activé pendant le cycle pour s'assurer que la température ne dépasse jamais 200 °F (93 °C); la cellule ActivePure® ne doit pas dépasser 200 °F (93 °C)
- Si l'appareil est branché par un câble, assurez-vous que l'alimentation de l'appareil est coupée; suivez toujours les procédures de verrouillage OSHA afin de prévenir une fuite accidentelle d'énergie durant l'entretien
- N'essayez jamais de vérifier le fonctionnement des cellules ActivePure® par observation directe, cela peut provoquer des dommages oculaires graves; utilisez uniquement les indicateurs de lampe UV en bas du ballast

CONSERVER CES CONSIGNES

POUR LES CLIENTS AU CANADA SEULEMENT

activTek INDUCT 750 OU 2000

Numéro de série : US40668B (Induct 750 - Ozone Free)

Numéro de série : US40663B (Induct 2000 - Ozone Free)

Ce modèle à rayons UV permet de réduire la propagation.

Garder hors de la portée des enfants.

Veuillez lire l'étiquette et le guide du propriétaire avant l'utilisation: activTek.net/manuals

PRÉCAUTIONS:

MISE EN GARDE: Source de rayonnement UV. Débrancher l'alimentation avant d'effectuer des travaux d'entretien. L'utilisation involontaire de cet appareil ou un boîtier endommagé peut entraîner l'exposition à des rayons ultraviolets. Les rayonnements ultraviolets peuvent irriter les yeux et la peau. Évitez d'exposer vos yeux et votre peau aux rayons ultraviolets.

INSTRUCTIONS POUR LES PREMIERS SOINS: Veuillez contacter votre professionnel de la santé en cas de blessure causée par cet appareil.

MODE D'EMPLOI:

L'appareil doit être installé sur l'unité de traitement de l'air dans le système CVC par un fournisseur ou électricien agréé en CVC. Veuillez lire ce manuel pour connaître les instructions détaillées sur l'utilisation, la manipulation, le stockage et la mise au rebut de l'appareil, ainsi que les procédures pour réduire tout risque connexe.

L'utilisation de cet appareil agit en complément des pratiques standards de contrôle des infections et ne représente donc pas un moyen de substitution à celles-ci. Les utilisateurs doivent continuer à suivre toutes les pratiques standards actuelles en matière de contrôle des infections, y compris celles concernant le nettoyage et la désinfection des surfaces environnantes.

POUR TOUTE QUESTION, VEUILLEZ CONTACTER:

AERUS CANADA, INC.

Laird Business Park

3480 Laird Road, Unités 2-5

Mississauga (Ontario) L5L 5Y4 Canada

W. Parrell, Manager

(905) 569-9399

wparrell@aerusononline.com

Aerus Canada, inc. est affiliée à ActivePure Manufacturing, LLC,

1300 Valley Dr. Bristol, VA 24201

CARACTÉRISTIQUES DU PRODUIT

Il est important de se familiariser avec les composants du système activTek Induct 750 ou 2000. En cas de pièce manquante, veuillez contacter votre représentant commercial ou le service à la clientèle d'ActivePure.

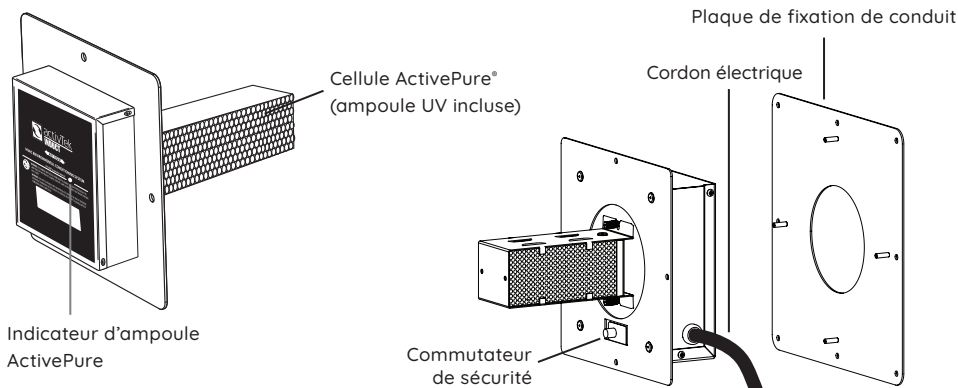

MATÉRIEL D'INSTALLATION (FOURNI)

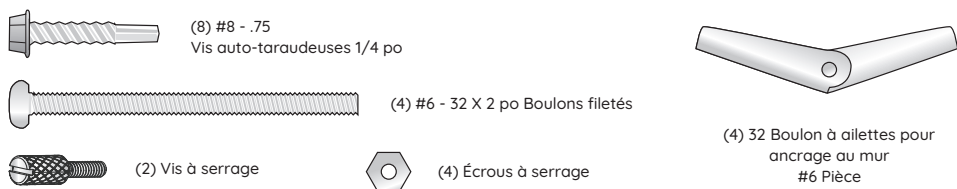

OUTILS D'INSTALLATION RECOMMANDÉS



ATTENTION

Si l'appareil est installé dans un système CVC fixé sur un toit, il doit être protégé des éléments.



Scie cloche 3 1/2 po pour bois ou métal (recommandé)



Perceuse/visseuse électrique



Tournevis cruciforme



Mèche de forage 3/8 po (en cas d'installation dans des conduits en fibre de verre avec des boulons à ailettes)



Embout de tournevis 1/4 po

VOUS AUREZ BESOIN DE:

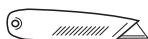

Couteau tout usage

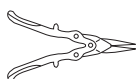

Pincés à couper le métal (pour les conduits en métal)



Masque anti-poussières

EXIGENCES D'INSTALLATION



MISE EN GARDE

En cas d'installation à proximité d'un appareil de chauffage central ou de serpentins chauffants qui pourraient faire augmenter la température à l'intérieur du plénum, le système de chauffage du climatiseur doit être activé pendant le cycle pour s'assurer que la température ne dépasse jamais 200 °F (93 °C). La cellule ActivePure® ne doit pas dépasser 200 °F (93 °C).



ATTENTION

- L'appareil doit être installé par un fournisseur ou un électricien agréé en CVC, sinon la garantie du produit sera annulée
- Si l'appareil est installé dans un système CVC fixé sur un toit, il doit être protégé des éléments
- Le activTek Induct 750 et 2000 doit être branché à une source d'alimentation en tout temps; **NE PAS** l'installer dans un endroit où son alimentation électrique sera coupée puis remise fréquemment

1. L'unité doit être installée après le système de traitement d'air du système CVC.
2. Le conduit autour de la zone d'installation doit être propre et sec pour permettre une bonne adhérence des joints et de tout ruban utilisé.
3. Si l'appareil est installé près d'un appareil de chauffage central ou de serpentins chauffants, le système de chauffage doit être actionné pendant le cycles pour s'assurer que la température de l'appareil Induct ne dépasse pas 200 °F (93 °C).
4. Une ouverture d'environ 3,5 po (8,89 cm) doit être pratiquée dans le conduit existant pour installer l'unité correctement.

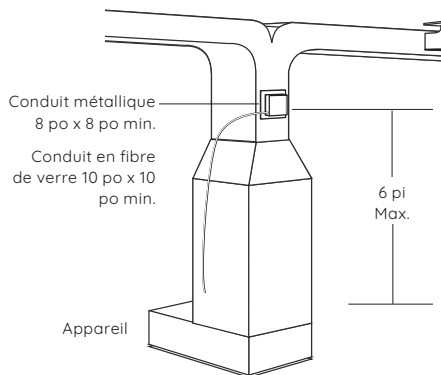

Dégagement pour l'installation

INSTALLATION ÉLECTRIQUE



MISE EN GARDE

Afin de réduire le risque de décharge électrique, **NE PAS** utiliser dans des lieux mouillés ou humides. Cet appareil émet un rayonnement UVC. Ne pas placer l'appareil dans un lieu exposé directement à des bouches d'aération, des retours ou des ouvertures de conduit. Débrancher de l'alimentation avant l'entretien ou le remplacement.



ATTENTION

- Seuls un installateur ou un électricien agréé en CVC peuvent brancher l'appareil à votre système CVC
- Cet appareil est équipé d'un ballast universel fonctionnant avec une 120-240 VCA

Pour des Unités Domestiques à 120V: Noir = L1, Blanc = neutre, Vert = terre

Pour les Unités Commerciales à 240V: Noir = L1, Blanc = L2, Vert = terre

Pour les Unités Internationales à 230V/240V: Marron = L1, Bleu = L2, Vert à rayures jaunes = Terre

INSTALLATION DE L'APPAREIL



MISE EN
GARDE

Afin de réduire les risques de décharge électrique, **NE PAS** utiliser dans des lieux mouillés ou humides. Cet appareil émet un rayonnement UVC. **NE PAS** placer l'appareil dans un lieu exposé directement à des ventilations, des retours ou des bouches d'aération. Débrancher de l'alimentation avant l'entretien ou le remplacement.



ATTENTION

- Le câblage de l'appareil dans un système CVC doit être effectué par un installateur ou un électricien CVC agréé uniquement
- Si l'appareil est installé dans un système CVC fixé sur un toit, il doit être protégé des éléments
- Le activTek Induct 750 et 2000 doit être branché à une source d'alimentation en tout temps; **NE PAS** l'installer dans un endroit où son alimentation électrique sera coupée puis remise fréquemment

Trouvez l'emplacement optimal en aval de l'appareil de traitement de l'air. Assurez-vous que l'emplacement dans le conduit laisse suffisamment de place pour la plaque de fixation. Pour une efficacité maximale, il est recommandé que l'unité soit placée le plus près possible de l'appareil de traitement de l'air.

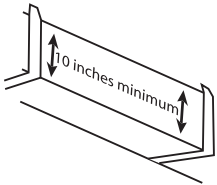

1. Localisez la zone appropriée du conduit pour l'installation.

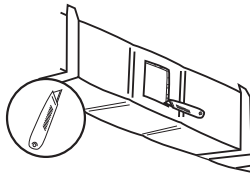

2. Découpez l'isolant pour exposer le conduit en métal (au besoin).

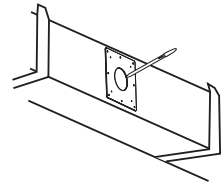

3. Marquez l'emplacement de l'ouverture de 3,5" à l'aide de la plaque de fixation de conduit.

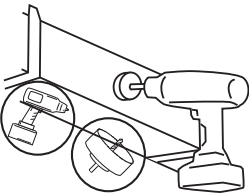

4. Découpez une ouverture dans le conduit au moyen de la scie à cloche de 3,5 po.



5. Retirez la pellicule du joint adhésif de la plaque de fixation de conduit.

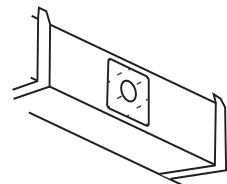

6. Centrez les ouvertures et appuyez la plaque de fixation de conduit contre le conduit. Le joint adhésif maintiendra la plaque de fixation de conduit en place.

INSTALLATION DE L'APPAREIL (SUITE)

MÉTHODE DE COUPE ALTERNATIVE:

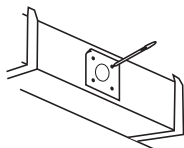

a. À l'aide de la plaque de fixation de conduit, marquez quatre trous de découpe sur le conduit.

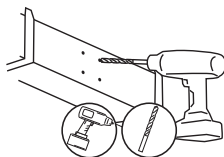

b. Percez 4 trous sur les marques.

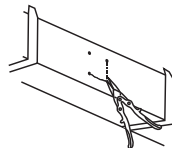

c. Coupez entre les trous en utilisant les pinces à couper le métal.

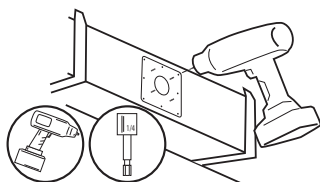

7. Fixez la plaque de fixation de conduit à l'aide de huit vis autotaraudeuses.

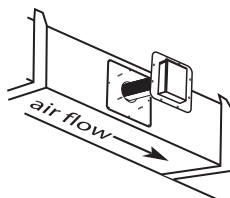

8. Insérez l'appareil dans l'ouverture. Assurez-vous que l'air passera à travers la matrice alvéolaire de la cellule ActivePure®.

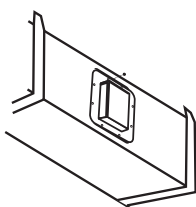

9. Fixez l'appareil sur la plaque de fixation de conduit à l'aide de quatre écrous à ailettes.

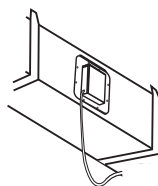

10. Branchez l'appareil sur la prise de courant active.

REMARQUE: L'appareil doit être branché à une source d'alimentation en tout temps. Ne pas installer dans un endroit où l'alimentation électrique de l'appareil sera coupée puis remise fréquemment.

BRANCHEMENT DE L'APPAREIL



**MISE EN
GARDE**

Débranchez l'alimentation dans le tableau des disjoncteurs ou des fusibles avant de faire l'entretien. Suivez toujours les procédures de verrouillage OSHA afin de prévenir une exposition accidentelle à l'énergie électrique.



ATTENTION

- L'appareil doit être installé par un fournisseur ou un électricien agréé en CVC, sinon la garantie du produit sera annulée
- Le activTek Induct 750 et 2000 doit être branché à une source d'alimentation en tout temps; **NE PAS** l'installer dans un endroit où son alimentation électrique sera coupée puis remise fréquemment

1. Connectez les câbles sortant de l'appareil activTek Induct 750 ou 2000 mme suit :

REMARQUE: Tous les appareils sont fournis avec un câble brut.

Unités Domestiques 120 V:	Unités Commerciales 240 V:	Unités Internationales 230/240 V:
Fil noir L1	Fil noir L1	Fil marron L1
Fil blanc Neutre	Fil blanc L2	Fil bleu L2
Fil vert Mise à la terre	Fil vert Mise à la terre	Vert avec rayures jaunes Mise à la terre

2. Assurez-vous de mettre le ballast à la terre en fixant l'appareil à la surface métallique du climatiseur ou du bloc d'alimentation.

3. Vérifiez que l'indicateur de lampe UV fonctionne bien avec le ventilateur allumé.

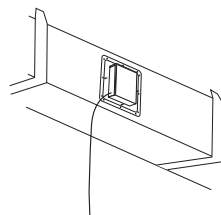

ENTRETIEN/INDICATEUR LAMPE ACTIVEPURE



ATTENTION

Pour bénéficier de performances optimales et conserver la garantie de ce produit, il est recommandé de remplacer la cellule ActivePure® tous les ans, même si l'ampoule ActivePure semble fonctionner normalement.

Votre activTek Induct 750 et 2000 ne nécessite aucune maintenance périodique en-dehors du remplacement normal de la cellule ActivePure® chaque année. Voir les détails dans la section Garantie, page 30.

L'indicateur de lampe ActivePure qui se trouve sur la façade de l'appareil s'allume dès que la lampe ActivePure est utilisée. Si l'indicateur ne s'allume pas alors que l'appareil est sous tension, la cellule ActivePure doit alors être remplacée.



Indicateur de
lampe ActivePure

REPLACEMENT DE LA CELLULE ACTIVEPURE®



MISE EN
GARDE

- Lampe UV en marche; débrancher l'appareil du cordon électrique avant l'entretien; le non-respect de cet avertissement peut entraîner de graves lésions oculaires
- Si l'appareil est branché, assurez-vous que l'alimentation de l'appareil est coupée; suivez toujours les procédures de verrouillage OSHA afin de prévenir une fuite accidentelle d'énergie durant l'entretien

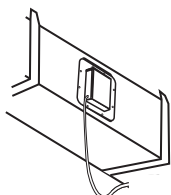

Cordon électrique

1. Déconnectez (débranchez) le cordon électrique de l'appareil.

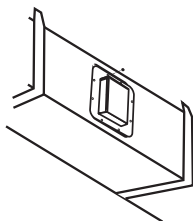

2. Retirez les 4 écrous à ailettes.

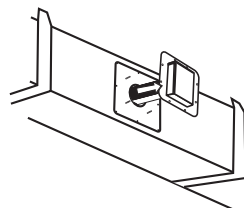

3. Retirez l'unité de la plaque de fixation de conduit.

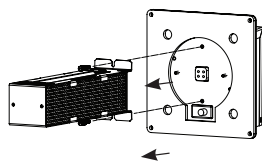

4. Retirez les 2 vis qui retiennent la cellule ActivePure®.

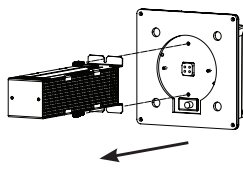

5. Retirez la cellule ActivePure usagée de l'unité de base et jetez-la comme il se doit.

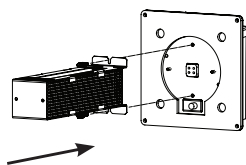

6. Branchez la nouvelle cellule ActivePure® dans la base de l'appareil. S'assurer que le flux d'air et la cellule en nid d'abeille sont correctement orientés.

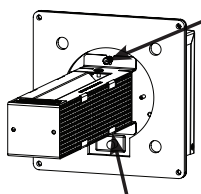

7. Fixez la cellule avec les deux vis de serrage.

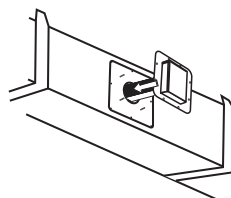

8. Insérez le unité dans la plaque de fixation de conduit.

REPLACEMENT DE LA CELLULE ACTIVEPURE® (SUITE)

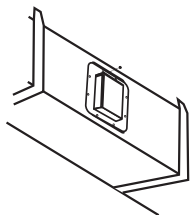

9. Vissez avec les 4 écrous à ailettes.

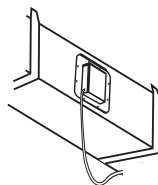

Cordon électrique

10. Rebranchez le cordon électrique.

REMARQUE: Toujours suivre les procédures de verrouillage OSHA afin de prévenir une fuite accidentelle d'énergie durant l'entretien.



Rendez-vous sur lamprecycle.org pour consulter les réglementations de mise au rebut des ampoules

CHANGER LE BALLAST



MISE EN GARDE

- N'essayez jamais de vérifier le fonctionnement de(s) la cellule(s) ActivePure® par observation directe; cela peut provoquer des dommages oculaires graves; utilisez les indicateurs de lampe au bas du ballast uniquement
- Débranchez l'alimentation dans le tableau des disjoncteurs ou des fusibles avant de faire l'entretien; suivez toujours les procédures de verrouillage OSHA afin de prévenir une exposition accidentelle à l'énergie électrique; ou la fuite d'énergie pendant l'entretien ou la réparation

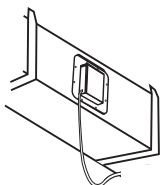

Cordon électrique

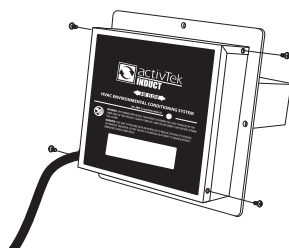

1. Déconnectez (débranchez) le cordon électrique de l'appareil.

2. Ouvrez le couvercle de l'appareil en retirant les quatre (4) vis de serrage, puis retirez le couvercle.

CHANGER LE BALLAST (SUITE)

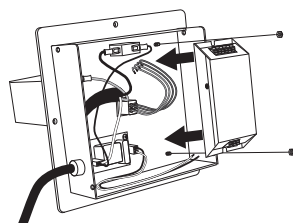
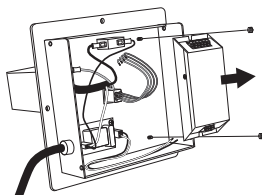
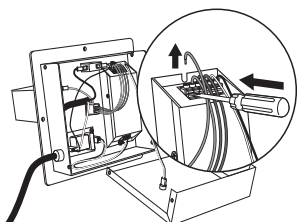

3. Débranchez tout le câblage du ballast en appuyant sur les languettes du connecteur et tirez bien droit

4. Retirez les deux (2) écrous qui retiennent le ballast au boîtier. Enlevez le ballast.

5. Placez le nouveau ballast dans l'emplacement d'origine et fixez-le à l'aide des deux vis retirées à l'étape 4.

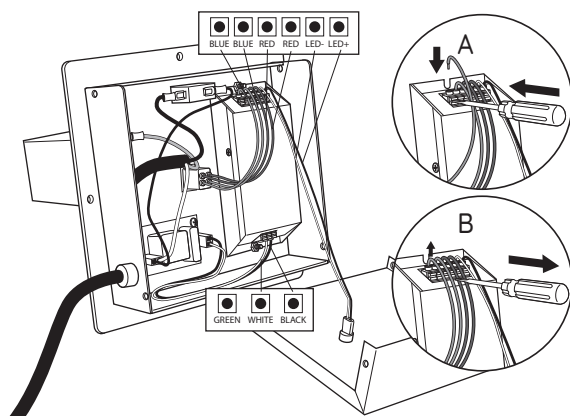

HAUT (6 terminaux)

- Fil noir LED dans **LED+**
- Fil blanc LED dans **LED-**
- 2 fils bleus dans **BLEU**
- 2 fils rouges dans **ROUGE**

BAS (3 terminaux)

- Cordon électrique noir dans **NOIR**
- Cordon électrique blanc dans **BLANC**
- Le **VERT** n'est pas utilisé

6. Pour rebrancher les câbles, (A) appuyez sur chaque languette et insérez le fil.

(B) Tirez doucement sur les fils pour vous assurer qu'ils sont correctement maintenus en place.

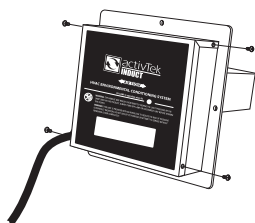

7. Remplacez le couvercle et vissez-le avec les quatre (4) vis originales.

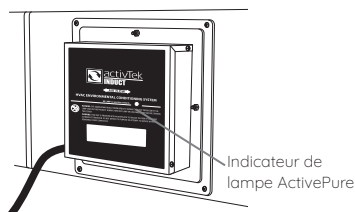

8. Réinstallez l'appareil si retiré du conduit. Rebranchez l'alimentation et vérifiez le bon fonctionnement.

REMARQUE: Indicateur de lampe ActivePure doit être allumé lors du fonctionnement de l'appareil.

PIÈCES DE RECHANGE ET SERVICE



**MISE EN
GARDE**

Utilisez uniquement des pièces de rechange recommandées par le fabricant.

PIÈCES DE RECHANGE POUR INDUCT 750	NUMÉRO DE PIÈCE
Cellule ActivePure (sans ozone)	9950115
Cellule ActivePure (indisponible en Californie et au Canada)	US71114
Ballast	9950102

PIÈCES DE RECHANGE POUR INDUCT 2000	NUMÉRO DE PIÈCE
Cellule ActivePure	US71088
Cellule ActivePure (indisponible en Californie et au Canada)	US70678
Ballast	9950102

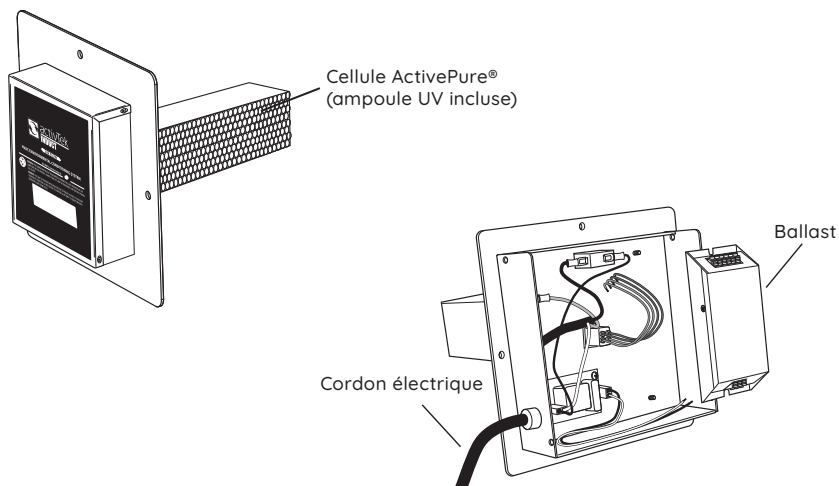

Pour obtenir des pièces de rechange, contactez votre représentant commercial. Pour obtenir de l'aide, contactez le service à la clientèle au 1.866.736.0503

INFORMATIONS RELATIVES À LA GARANTIE

Garantie limitée de 5 ans

Pour enregistrer votre activTek Induct 750 et 2000, appelez le service à la clientèle au 866.736.0503 ou envoyez un courriel à l'adresse Support@ActivTek.net.

GARANTIE LIMITÉE DE 5 ANS

Le client ne doit pas réemballer et expédier les appareils activTek Induct, car des dommages irréparables pourraient survenir. En ce qui concerne le service de garantie, contactez votre entrepreneur en CVC indépendant afin d'obtenir l'adresse du centre de services le plus proche ou appelez le service à la clientèle au 866.736.0503.

CE QUI EST COUVERT PAR LA GARANTIE

Nous garantissons les appareils activTek Induct 750 et 2000 au client, selon les conditions ci-dessous, contre tout défaut de fabrication ou de matériau, à condition que les produits soient retournés dans un centre de services dans les délais suivants :

- activTek Induct 750 ou 2000 (cellule ActivePure® exclue) dans les cinq (5) ans suivant la date d'achat.
- cellule ActivePure® dans la première (1) année suivant la date d'achat si l'Induct 750 ou 2000 est connecté à une source d'alimentation où la cellule ActivePure est sous tension en permanence. Si l'Induct 750 ou 2000 est connecté à un circuit de ventilateur dans un endroit où la cellule ActivePure® fonctionne en cycles « marche » et « arrêt », la cellule est uniquement couverte par une garantie de quatre-vingt-dix (90) jours après la date d'achat.

EXIGENCES D'ENTRETIEN

Cette garantie est expressément assujettie à l'installation, au fonctionnement, au nettoyage et à l'entretien appropriés, le tout en conformité avec le manuel de l'utilisateur. En cas de non-conformité à l'une de ces exigences, cette garantie sera nulle. L'entretien de votre Induct 750 ou 2000 par des parties autres que nos représentants autorisés et/ou l'utilisation de pièces autres que les pièces authentiques annuleront également la présente garantie.

La garantie est subordonnée :

- au remplacement annuel de la cellule ActivePure par une pièce de rechange ActivePure authentique (preuve de remplacement requise)

COMMENT OBTENIR LE SERVICE DE GARANTIE

Le client doit contacter son distributeur activTek et fournir une preuve d'achat dans les délais indiqués ci-dessus. Nous réparerons ou remplacerons et retournerons le produit sans frais et dans un délai raisonnable, sous les conditions précédemment citées, si l'examen révèle un défaut de pièce ou de fabrication. Si, à notre discrétion, nous ne sommes pas en mesure de réparer le produit après un nombre raisonnable d'essais, nous procéderons soit au remboursement du prix d'achat soit au remplacement de l'unité, à la discrétion de l'entreprise.

CE QUI N'EST PAS COUVERT PAR CETTE GARANTIE

L'usure normale ne peut être considérée comme un défaut de pièce ou de fabrication. Ces garanties ne s'appliquent pas aux filtres ni aux pertes ou dommages causés par un accident, un incendie, une manipulation brutale, une utilisation inappropriée, une mauvaise installation, une fuite, une modification, une mauvaise application ou causés par toute réparation non-effectuée par notre centre d'entretien agréé. Cette garantie n'est pas cessible.

CANAUX NON AUTORISÉS ET NUMÉROS DE SÉRIE MANQUANTS

Si un produit ne présente pas un numéro de série valide, la garantie sera annulée. Les produits activTek sont autorisés à la vente exclusivement par des distributeurs activTek. Les garanties sont annulées si un produit est acheté via des canaux non-agrérés. Parmi eux, les sites internet qui ne sont

pas autorisés à utiliser les noms de marque, images et logos déposés ainsi que les sites internet de vente aux enchères (par ex : eBay et craigslist). Le seul site internet autorisés pour les produits activTek est activTek.net. Pour confirmer la couverture de la garantie avant l'achat d'un produit, contactez activTek au 1-866-736-0503 avec le numéro de série situé à l'arrière de l'unité.

EXCLUSION D'AUTRES GARANTIES ET CONDITIONS

AUTRES QUE CELLES EXPOSÉES. NOUS N'ACCORDONS AUCUNE DÉCLARATION NI GARANTIE D'AUCUNE SORTIE. TOUTS LES AUTRES GARANTIES, EXPRESSES OU IMPLICITES, SONT ICI EXPRESSÉMENT REJETÉES, CE QUI COMPREND TOUTE GARANTIE IMPLICITE DE COMMERCIALISATION ET D'ADAPTATION À UN USAGE PARTICULIER.

LIMITE DE RESPONSABILITÉ À L'ÉGARD DES DOMMAGES PARTICULIERS, ACCESSOIRES OU INDIRECTS

NOUS NE SERONT EN AUCUN CAS RESPONSABLES DES DOMMAGES SPÉCIAUX, DIRECTS OU INDIRECTS RÉSULTANTS D'UN MANQUEMENT AUX GARANTIES EXPRESSES OU IMPLICITES, AUX CONDITIONS OU DÉCLARATIONS, D'UNE RUPTURE DE CONTRAT, D'UNE NÉGLIGENCE, OU TOUT AUTRE MOTIF JURIDIQUE. Ces dommages exclus comprennent, sans s'y limiter, la perte de profits ou de revenus, toute interruption de fonctionnement des produits et tout dommage causé par une fuite ou un dégât des eaux.

POUR LES ÉTATS-UNIS SEULEMENT

Cette garantie vous confère des droits juridiques spécifiques. Vous pouvez également disposer de droits supplémentaires en fonction des États. Certains États n'autorisent pas les limitations de garantie ou de dédommagement en cas de non respect des obligations contractuelles. Dans ces États, les limitations ci-dessus ne s'appliquent pas à vous.

POUR LE CANADA SEULEMENT

Exclusion des propriétaires ultérieurs : Cette garantie n'est pas cessible, sauf si la loi applicable en dispose autrement. Cette garantie vous confère des droits juridiques spécifiques. Vous pouvez également disposer de droits supplémentaires en fonction des provinces. Certaines provinces n'autorisent pas les limitations de garantie ou de dédommagement en cas de non respect des obligations contractuelles. Dans ces provinces, les limitations ci-dessus ne s'appliquent pas à vous.

Si une disposition de la présente garantie ou une partie de celle-ci est déclarée invalide, illégale ou inapplicable par un tribunal de la juridiction compétente, la validité, la légalité et l'applicabilité des dispositions restantes ou des parties de celles-ci ne seront en aucun cas affectées ou réduites dans la juridiction de ce tribunal. L'intégralité de cette garantie demeurera valide, légale et applicable par toute juridiction où une telle décision n'a pas été prise.

Cette garantie est fournie par :

ActivePure Manufacturing, LLC
1300 Valley Drive
Bristol, VA 24201

ENTRETIEN

Nous nous efforçons, dans toute la mesure du possible, de veiller à ce que nos clients reçoivent des manuels d'utilisation à jour; cependant, il se peut que nos produits soient modifiés de temps à autre sans préavis, ce qui imposerait par la suite une modification des informations contenues dans le présent manuel. Pour obtenir les informations les plus récentes, appelez le service à la clientèle au 866.736.0503 ou envoyez un courriel à l'adresse Support@ActivTek.net.

DÉCLARATION FCC ET PARTIE RESPONSABLE

Cet équipement a été testé et jugé conforme aux limites applicables pour un appareil numérique de Classe B, conformément à la section 15 des réglementations FCC. Ces limites sont établies afin d'apporter une protection raisonnable contre les interférences dangereuses dans une installation résidentielle. Cet équipement génère, utilise et peut émettre des fréquences radio et, s'il n'est pas installé et utilisé conformément aux instructions, peut provoquer des interférences nuisibles aux communications radio. Cependant, il n'est pas garanti que des interférences ne se produiront pas dans une installation en particulier. Si cet équipement cause des interférences dangereuses pour la radio ou la télévision, ce qui peut être déterminé en allumant et éteignant l'appareil, l'utilisateur est encouragé à tenter de corriger l'interférence par une ou plusieurs des mesures suivantes :

- Réorienter ou déplacer l'antenne de réception.
- Augmenter la séparation entre l'appareil et le récepteur.
- Brancher l'appareil dans une prise sur un circuit autre que celui où est branché le récepteur.
- Consulter l'entrepreneur indépendant pour obtenir de l'assistance.

DÉCLARATION DE CONFORMITÉ FCC

Nom: activTek Induct 750
activTek Induct 2000

Modèle: A1022D (Induct 750 - Ozone Free)
A1022C (Induct 750)
A1023D (Induct 2000 - Ozone Free)
A1023C (Induct 2000)

Fabricant: ActivePure Manufacturing, LLC

Cet appareil est conforme à la section 15 des règles de la FCC.

PARTIE RESPONSABLE

ActivePure Manufacturing, LLC
1300 Valley Drive
Bristol, VA 24201

Tél: 866.736.0503

Signature: _____



Nom en caractère d'imprimerie: Andrew Eide

Titre : Vice- président du développement
et de la fabrication des produits

Date: 27 juin 2023



Pour plus d'informations concernant l'utilisation de cet appareil, contactez le service à la clientèle au **866.736.0503** ou envoyez un courriel à l'adresse **Support@ActivTek.net**.